

MÖBEL MIT PFIFF UND
CHARAKTER.
KOMPLETT-AUSSTATTUNG
FÜR KINDERGARTEN,
KINDERTAGESSTÄTTE, KRIPPE
UND HORT



ÜBER UNS

Seit unserer Gründung im Jahr 2015 haben wir unser Sortiment ständig erweitert. Nun freuen wir uns, Euch durch unsere enge Kooperation mit führenden, weltweit agierenden Herstellern von Kindergartenmöbeln und Produkten für den Außenbereich, auch diese Produktsegmente anbieten zu können. Planungen für Innenraumgestaltung und Spielplätze erstellen wir Euch kostenfrei und innerhalb kürzester Zeit. Wir freuen uns auf kommende, spannende Projekte mit Euch.



langjährige Erfahrung



preisattraktiv



Produktentwicklung



exklusive Produkte - nur bei uns



wetter- und schmutzresistente Kunststoffplatten für Outdoorartikel



Produktion unter Einhaltung relevanter europäischer Normen



bebilderte Anleitung für einfache, schnelle Selbstmontage, sprachfrei



Produktionsstätte WISDOM Group



Warenlager und Logistik

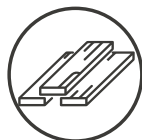

kesseldruckimprägnierte Kiefer mit 2-fach Holzschutz-Öl-Lasierung



Produkte getestet nach europäischen Normen (DIN EN 71, DIN EN 1176)



Verwendung von Kunststofffüßen bei Outdoorprodukten, für einen trockenen und sicheren Stand.



Schnelllieferung für markierte Artikel. Lieferzeit ca. 8 - 14 Tage



teilmontierte Lieferung, umfangreiches Montagezubehör.



Hinweis: Lieferung aller Artikel erfolgt ohne Dekoration



Produkte vorab am Standort platzieren und anschauen?

So einfach geht's mit unserer 3-D Vorschau:



3D-Vorschau

1. QR-Code mit dem Smartphone scannen
2. Website öffnet sich
3. Die Kamera-App öffnet sich
4. Das 3D-Modell kann im Raum oder im Garten positioniert werden

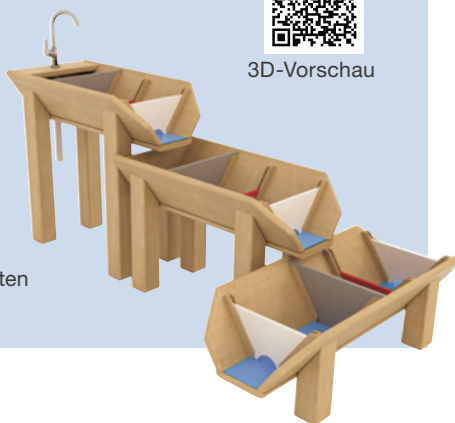

Artikel mit diesem Logo findet ihr nur bei uns!

001 - Möbel

- 002 Stühle & Tische
- 017 Schränke & Regale
- 033 Sondermöbel Lesen , Rückzug
- 059 Sofas & Polstermöbel
- 079 Teppiche
- 089 Podeste
- 091 Spielhäuser / Loft / 2.Ebene
- 101 Wandtafeln
- 107 Garderobe
- 127 Schlafen
- 135 Wickeln & Waschen
- 141 Küche
- 145 Erzieherarbeitsplatz

149 - Spielen Lernen Basteln

- 150 Werken & Malen
- 167 Lernen & Experimentieren
- 179 Rollenspiel
- 199 Bauen & Spielen

213 - Sport & Bewegung

231 - Outdoor



STÜHLE & TISCHE

robust und langlebig - ideal für Kiga, Kinderkrippe und Hort



STAPELBARE STÜHLE FÜR DEN KINDERGARTEN: ROBUST UND LANGLEBIG



Design mit abgerundeten Ecken und Kanten



Stärke der Rückenlehne und Sitzfläche 11mm



Kunststoff-Gleiter schonen den Boden

pulverbeschichtetes Stahlrohr
Durchmesser 32 mm



Kindergartenstuhl OwlaF Sitzhöhe 26
82303-SH26
KB5-DG26-64-A

Material: Holz, Metall Maße: Sitzhöhe 26 cm



Kindergartenstuhl OwlaF Sitzhöhe 31
82303-SH31
KB5-DG31-64-A

Material: Holz, Metall Maße: Sitzhöhe 31 cm



Kindergartenstuhl OwlaF Sitzhöhe 35
82303-SH35
KB5-DG35-64-A

Material: Holz, Metall Maße: Sitzhöhe 35 cm



Kindergartenstuhl OwlaF Sitzhöhe 38
82303-SH38
KB5-DG38-64-A

Material: Holz, Metall Maße: Sitzhöhe 38 cm



Kindergartenstuhl OwlaF Sitzhöhe 43
82303-SH43
KB5-DG43-64-A

Material: Holz, Metall Maße: Sitzhöhe 43 cm

Durchschnittliche Größe von Kindern (ohne Schuhe)

Größe(in cm)	Tisch-höhe	Sitz-höhe
146 – 176,5	71 cm	43 cm
133 – 159	64 cm	38 cm
119 – 142	59 cm	35 cm
108 – 121	53 cm	31 cm
93 – 116	46 cm	26 cm



Kindergartenstuhl OwlaF

Sehr robust, schlichtes modernes Design. Stabile Stahlrohr-Metallfüße, nach hinten ausgestellt um ein Kippen zu vermeiden. Schutzgleiter an jedem Fuß. Stapelbar bis zu 3 Stühle. Material: Sitz + Lehne 11-mm Birke-Multiplex-Schichtholz, mit abgerundeten Ecken und Kanten; Ahorn-Optik; pulverbeschichtete Stahlrohr-Unterkonstruktion Ø 32 mm

Art. Nr.	Sitzhöhe der Stühle
82303-SH26	Sitzhöhe 26 cm
82303-SH31	Sitzhöhe 31 cm
82303-SH35	Sitzhöhe 35 cm
82303-SH38	Sitzhöhe 38 cm
82303-SH43	Sitzhöhe 43 cm

Achtung! Verkauf der Stühle nur in 4er-Packs (d. h. bestellbare Mengen sind 4 Stk., 8 Stk., 12 Stk. usw.) Preis pro Stück!

Tisch OWLAF höhenverstellbar

Robuster höhenverstellbarer Tisch für den Gruppenraum. Flexibilität auch bei altersgemischten Gruppen.

Höhentabelle für passenden Tisch- und Sitzhöhe nach Körpergröße

Körpergröße	Sitzhöhe	Tischhöhe
146-176.5cm	43cm	71cm
133-159cm	38cm	64cm
119-142cm	35cm	59cm
108-121cm	31cm	53cm
93-116cm	26cm	46cm



Schnell und einfach die Tischhöhe einstellen



gerundete Kanten, stabile 28mm melaminbeschichtete Spanplatte Ahorn Dekor, mit Kantenschutz



Tisch OWLAF quadratisch
82227
KB4-T013T-A

Material: Holz
Tischplatte Maße: 75x75cm



Tisch OWLAF rechteckig
82242
KB4-T019T-A

Material: Holz
Tischplatte Maße: 120 x 75 cm



Tisch OWLAF trapezförmig
82229
KB4-T015T-A

Material: Holz
Tischplatte Maße: 116x55cm



Tisch OWLAF rund
82230
KB4-T016T-A

Material: Holz
Tischplatte Maße: Dia. 120cm

Tisch Owlaf höhenverstellbar

Robuster höhenverstellbarer Tisch für den Gruppenraum. Füße mit bodenschonenden Kunststoffgleitern. Höhe: verstellbar von 46 -71 cm. Flexibilität auch bei altersheterogenen Gruppen. Abgerundete Ecken und Kantenschutz. Zahlreiche Stell-Kombinationen möglich. Getestet nach DIN EN 1729. Material: wahlweise mit HPL Beschichtung oder melaminbeschichteter 28 mm Spanplatte Ahorn-Dekor, Kantenschutz: Kunststoff, höhenverstellbare Metallbeine von 46 -71 cm; Hinweise: Lieferung erfolgt zerlegt - einfacher Selbstaufbau, dank Montageanleitung.

Höhe: verstellbar von 46 -71 cm

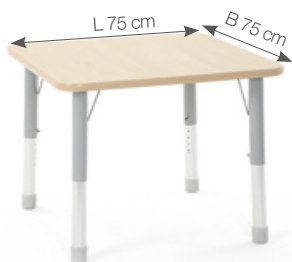

Tisch Owlaf, quadratisch

Art. Nr.	Material Tischfläche
82227	Ahorn Melamin
82237	Ahorn HPL

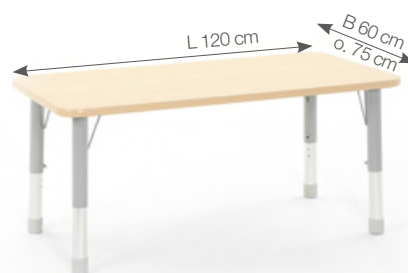

Tisch Owlaf, rechteckig

Art. Nr.	Material Tischfläche
82228	B 60 cm, Ahorn Melamin
82238	B 60 cm, Ahorn HPL
82242	B 75 cm, Ahorn Melamin
82241	B 75 cm, Ahorn HPL



Tisch Owlaf, trapezförmig

Art. Nr.	Material Tischfläche
82239	Ahorn Melamin
82229	Ahorn HPL



Tisch Owlaf, rund

Art. Nr.	Material Tischfläche
82230	Ahorn Melamin
82240	Ahorn HPL

Spar-Sets

Tische mit Melamin Ahorn-Dekor. Lieferung erfolgt zerlegt - einfacher Selbstaufbau, dank Montageanleitung.

Tischset mit HPL Ahorn-Dekor
siehe www.edeline-kidz.de



1 Tisch quadratisch mit 4 Stühlen

Art. Nr.	Sitzhöhe der Stühle	Art. Nr.	Sitzhöhe der Stühle
82233-SH26	SH 26 cm	82233-SH38	SH 38 cm
82233-SH31	SH 31 cm	82233-SH43	SH 43 cm
82233-SH35	SH 35 cm		



1 Tisch 120 x 60 cm mit 4 Stühlen

Art. Nr.	Sitzhöhe der Stühle	Art. Nr.	Sitzhöhe der Stühle
82234-SH26	SH 26 cm	82234-SH38	SH 38 cm
82234-SH31	SH 31 cm	82234-SH43	SH 43 cm
82234-SH35	SH 35 cm		



1 Tisch rund mit 4 Stühlen

Art. Nr.	Sitzhöhe der Stühle	Art. Nr.	Sitzhöhe der Stühle
82231-SH26	SH 26 cm	82231-SH38	SH 38 cm
82231-SH31	SH 31 cm	82231-SH43	SH 43 cm
82231-SH35	SH 35 cm		

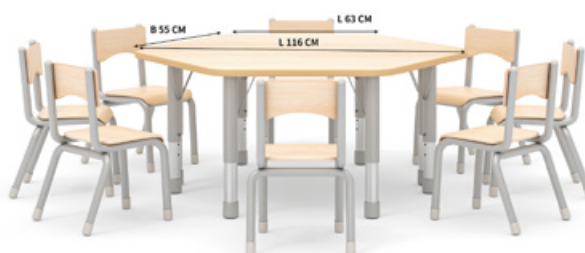

2 Tische trapezförmig mit 8 Stühlen

Art. Nr.	Sitzhöhe der Stühle	Art. Nr.	Sitzhöhe der Stühle
82232-SH26	SH 26 cm	82232-SH38	SH 38 cm
82232-SH31	SH 31 cm	82232-SH43	SH 43 cm
82232-SH35	SH 35 cm		

Stapelstuhl Eddy

82044 Stapelstuhl Eddy in Sitzhöhe 18,21,26, 31 35, 38 cm. Stabiler Stapelstuhl für den Kindergarten. Helle, freundliche Optik. Rahmen aus Multiplex Birke, Sitzfläche Birke Sperrholz.



in Größe 18 und 21 cm auch mit Sitz-Stopper erhältlich - siehe www.edeline-kidz.de



Stapelstuhl Eddy in Sitzhöhe 18
82044-SH18
Material: Holz Maße: Sitzhöhe 18 cm



Stapelstuhl Eddy in Sitzhöhe 21
82044-SH21
Material: Holz Maße: Sitzhöhe 21 cm



Stapelstuhl Eddy in Sitzhöhe 26
82044-SH26
Material: Holz Maße: Sitzhöhe 26 cm



Stapelstuhl Eddy in Sitzhöhe 31
82044-SH31
Material: Holz Maße: Sitzhöhe 31 cm



Stapelstuhl Eddy in Sitzhöhe 35
82044-SH35
Material: Holz Maße: Sitzhöhe 35 cm



Stapelstuhl Eddy in Sitzhöhe 38
82044-SH38
Material: Holz Maße: Sitzhöhe 38 cm



in Sitzhöhe 18, 21, 26, 31, 35 und 38 cm
Sitzhöhe 18 und 21 cm: Mit Armlehne (nicht stapelbar)
Sitzhöhe 26, 31, 35, 38 cm: stapelbar.
Mit Kunststoffgleitern

Art. Nr.	Sitzhöhe der Stühle	Art. Nr.	Sitzhöhe der Stühle
82044-SH18	Sitzhöhe 18 cm	82044-SH31	Sitzhöhe 31 cm
82044-SH21	Sitzhöhe 21 cm	82044-SH35	Sitzhöhe 35 cm
82044-SH26	Sitzhöhe 26 cm	82044-SH38	Sitzhöhe 38 cm

Stapelstuhl Tina

Sitzhöhe wählbar 30,34,38,42 cm. Mit oder ohne Armlehne.

stapelbar mit



Stapelstuhl Tina in Sitzhöhe 30

82010-SH30

Material: Holz Maße: Sitzhöhe 30 cm



Stapelstuhl Tina in Sitzhöhe 34

82010-SH34

Material: Holz Maße: Sitzhöhe 34 cm



Stapelstuhl Tina in Sitzhöhe 38

82010-SH38

Material: Holz Maße: Sitzhöhe 38 cm



Stapelstuhl Tina in Sitzhöhe 42

82010-SH42

Material: Holz Maße: Sitzhöhe 42 cm

Stapelstuhl Lene

Sitzhöhe wählbar 18, 22, 26 cm. Mit oder ohne Armlehne, mit oder ohne Poller.

Art. Nr.	Sitzhöhe
82000-SH18	Sitzhöhe 18 cm
82000-SH22	Sitzhöhe 22 cm
82000-SH26	Sitzhöhe 26 cm

stapelbar



Stapelstuhl Lene in Sitzhöhe 18

82000-SH18

Material: Holz Maße: Sitzhöhe 18 cm



Stapelstuhl Lene in Sitzhöhe 22

82000-SH22

Material: Holz Maße: Sitzhöhe 22 cm



Stapelstuhl Lene in Sitzhöhe 26

82000-SH26

Material: Holz Maße: Sitzhöhe 26 cm

Stapelhocker

Sitzfläche Ø 25 cm. Sitzhöhe wählbar: 26, 30, 34, 38, 43, 46 cm



Material: Holz

Art. Nr.	Sitzhöhe
82030-SH26	Sitzhöhe 26 cm
82030-SH30	Sitzhöhe 30 cm
82030-SH34	Sitzhöhe 34 cm
82030-SH38	Sitzhöhe 38 cm
82030-SH43	Sitzhöhe 43 cm
82030-SH46	Sitzhöhe 46 cm

Massivholz- Tische aus Buche

Tische Gestell Buche massiv. Tischplatte mit HPL-Dekor (Buche oder Ahorn) und Buche-Massiv-Einleimer. Tischhöhe wählbar : 42, 46, 52, 58 oder 64 cm



Massivholz Tisch, Quadrat

Art. Nr.	Abmessungen der Tischplatte
82050	60X60 cm
82061	80X80 cm



Massivholz Tisch, Rund

Art. Nr.	Abmessungen der Tischplatte
82410	Ø 100 cm
82420	Ø 120 cm



Massivholz Tisch, Rechteck

Art. Nr.	Abmessungen der Tischplatte
82080	120X60 cm
82090	120X80 cm



Massivholz Tisch, Trapez

82100

Material: Holz Maße: 120X80 cm



Massivholz Tisch, Halbrund

82110

Material: Holz Maße: 120X80 cm

Platzsparender Wandklapptisch



Wandklapptisch

KB4-DG101-ED

Material: Holz Maße: Sitzhöhe 226 cm



In verschiedenen Höhen erhältlich. Mindestbestellmenge je Größe 4 Stück

Stapelhocker Ola

Material: Holz

Art. Nr.	Sitzhöhe
82045-SH26	26 cm
82045-SH30	30 cm
82045-SH34	34 cm
82045-SH38	38 cm
82045-SH42	42 cm
82045-SH46	46 cm
82045-SH48	48 cm

VENICE 

MÖBEL · STÜHLE & TISCHE



VENICE Tische und Stühle mit besonderen Formen

Venice Kindergarten Stühle



Venice Stuhl SH 25
KB5-WNS1A25
Material: Holz Maße: Sitzhöhe 25cm



Venice Stuhl SH 27
KB5-WNS1A27
Material: Holz Maße: Sitzhöhe 27cm



schönes Detail: Rückenlehne wie ein schräger Fels



ausgestellte Stuhlbeine sorgen für stabilen Stand



Venice Stuhl SH 29
KB5-WNS1A29
Material: Holz Maße: Sitzhöhe 29cm

unregelmäßige geometrische Formen

Höhentabelle

Alter	Sitzhöhe	Tischhöhe
3-4	25 cm	49 cm
4-5	27 cm	52 cm
5-6	29 cm	55 cm



abgerundete Ecken



Bodenschonende Tischfüße

Verschiedene Aufstellmöglichkeiten

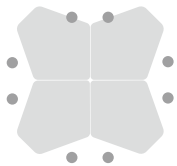

Kombination 1



Kombination 2



Kombination 3

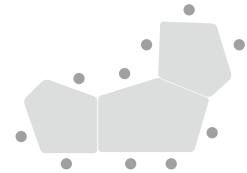

Kombination 4

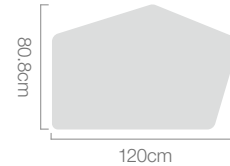
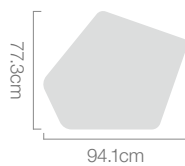
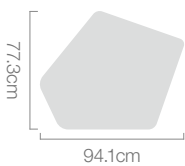

Venice 5-Eck-Tisch, hellgrün
KB4-WNS8080T-19
Material: Holz Maße: 77.3x94.1cm



Venice 5Eck-Tisch, blattgrün
KB4-WNS8080T-71
Material: Holz Maße: 77.3x94.1cm



Venice Polygonal-Tisch, natur
KB4-WNS12080T-30
Material: Holz Maße: 80.8x120cm

Tischbeine:

Art. Nr.	Tischhöhe
KB4-MLGL49A5-V03	SH 49 cm
KB4-MLGL52A5-V03	SH 52 cm
KB4-MLGL55A5-V03	SH 55 cm

Tischbeine:

Art. Nr.	Tischhöhe
KB4-MLGL49A5-V03	SH 49 cm
KB4-MLGL52A5-V03	SH 52 cm
KB4-MLGL55A5-V03	SH 55 cm

Tischbeine:

Art. Nr.	Tischhöhe
KB4-MLGL49A5-V03	SH 49 cm
KB4-MLGL52A5-V03	SH 52 cm
KB4-MLGL55A5-V03	SH 55 cm

Möbelserie Fairy Tische

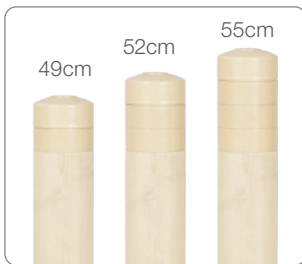

Bodenschutz-FüÙe

Abs-Schraubverbindung,
für einfache MontageJedes Tischbein ist 3-fach
höhenverstellbar und hat
Bodenschutz-FüÙe

Massivholz

Die Tischbeine können mit Aufsätzen auf 3 verschiedene Höhen eingestellt werden. Passend für Kinder von 3-6 Jahren.

Tisch-Höhen Tabelle

Alter	Sitzhöhe	Tischhöhe
3-4	25 cm	49 cm
4-5	27 cm	52 cm
5-6	29 cm	55 cm

Tischhöhe
49cmSitzhöhe
29cm

6 Tischformen erhältlich

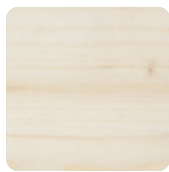

60cm



Fairy Quadrat-Tisch 60 x 60

KB4-TKC203TMaterial: Holz Maße: 60x60 cm
Tischbein: (49/52/55cm) KB4-TKAL-V03

80cm

60cm



Fairy Rechtecktisch 80 x 60

KB4-TKC202TMaterial: Holz Maße: 80x60 cm
Tischbein: (49/52/55cm) KB4-TKAL-V03

120cm

60cm



Fairy Rechtecktisch 120 x 60

KB4-TKC201TMaterial: Holz Maße: 120 x 60 cm
Tischbein: (49/52/55cm) KB4-TKAL-V03

85cm



Fairy Rund-Tisch Ø 85

KB4-TKC206TMaterial: Holz Maße: Ø 85 cm
Tischbein: (49/52/55cm) KB4-TKAL-V03

120cm

59cm



Fairy Halbrund-Tisch 120

KB4-TKC205TMaterial: Holz Maße: 120x59 cm
Tischbein: (49/52/55cm) KB4-TKAL-V03

122cm

68cm



Fairy Kurven-Tisch 122

KB4-TKC204TMaterial: Holz Maße: 122x68cm
Tischbein: (49/52/55cm) KB4-TKAL-V03



platzsparend stapelbar



ergonomisch
ausgeführte Sitzschale

ovale Öffnungen in der
Lehne für einfachen
Transport

Wählen sie das Material der
Sitzschale



Schichtholz
Ahorn- Furnier



Kunststoff



Nord Stuhl Holzstuhl SH 25
KB5-NWAC25-V05
Maße: Sitzhöhe 25 cm



Nord Stuhl Holzstuhl SH 27
KB5-NWAC27-V05
Maße: Sitzhöhe 27 cm



Nord Stuhl Holzstuhl SH 29
KB5-NWAC29-V05
Maße: Sitzhöhe 29 cm



Nord Stuhl Kunststoffstuhl
Material: Holz+Kunststoff

Art. Nr.	Sitzhöhe
KB5-NWBC25-V01	SH 25 cm
KB5-NWBC27-V01	SH 27 cm
KB5-NWBC29-V01	SH 29 cm

Lesezonen mit Sofas und Sesseln



Venice Zweisitzer Sofa
80138
KB1-WNS1A019-104
Material: Kunstleder + HD Schaumstoff, Holz
Maße: 92x44x46 cm
Farbcode: ● 104



Venice Sessel
80139
KB1-WNS1A020-104
Material: Kunstleder + HD Schaumstoff, Holz
Maße: 51x44x46 cm
Farbcode: ● 104



Venice Couch-Tisch
80140
KB1-WNS1A021-30
Material: Holz Maße: 60x40x25 cm



Lernturm



Lernturm

P83206

Material: Holz Maße: 40x44x85 cm



Treppenhochstuhl

Kinderhochstuhl Maxi



Qualitätsholz



Essbrett abnehmbar



Treppenhochstuhl

P82304

Material: Holz Maße: 46x64x79 cm



Kinderhochstuhl Maxi

82041

Material: Holz

Maße: 50 x 50 x 82cm

Sitzhöhe: 58 cm

Sitzsack

Mit wasserabweisender Innenbeschichtung und gut abwaschbarem Außenmaterial aus Polyester. Durch die Füllung aus fließfähigem Styropor (EPS/Recyclingmaterial) passen sich die Sitzsäcke hervorragend dem Körper an. Mit separater Innenhülle inkl. Reißverschluss. Lieferung fertig gefüllt für den sofortigen Gebrauch.

...für Drinnen & Draußen



Riesen-Sitzsack

Sitzsack Maxi-Kissen

SITZSACK mit Lehne

Bei Bestellung Farbe angeben!

Riesen-Sitzsack

80431 + Farbe

Maße: 140x180 cm

Farbe rot, dunkelbraun, hellbraun, royalblau, grün, pink, grau, brombeer, türkis, anthrazit

Bei Bestellung Farbe angeben!

Sitzsack Maxi-Kissen

80433 + Farbe

Maße: 100 x 140 cm

Farbe apfelgrün, orange, rot, anthrazit, brombeer, dunkelbraun,

Bei Bestellung Farbe angeben!

SITZSACK mit Lehne

80432 + Farbe

Maße: 78 x 76 x 80 cm

Farbe anthrazit,blau,grün

Boden-Schaukel-Stühle, 4er-Sets

Geeignet für drinnen- und draußen, sind diese bequemen Stühle ideal für alle Kinder, die in Bewegung bleiben müssen. Im 4er Set geliefert, sind die Stühle bestens geeignet für Lesecken, kleine Gruppenaktivitäten uvm. Platzsparend stapelbar, stabil und leicht. Material: Kunststoff PP. Ab 3 Jahren.



Boden-Schaukel-Stuhl groß, 4er

82157 + Farbe
CG8-3YY2001

Material: Kunststoff PP

Maße: groß, ca. 57 x 51 cm belastbar bis 50 kg

Farbe wählbar: grün oder blau 4er-Set



Boden-Schaukel-Stuhl klein, 4er

82155 + Farbe
CG8-3YY2002

Material: Kunststoff PP

Maße: klein, ca. 44 x 36 cm, belastbar bis 23 kg

Farbe wählbar: rot oder blau 4er-Set

Bodensitzkissen mit Metallrahmen, Bezug aus hochwertigem, strapazierfähigem Stoff (Polsterstärke 8 cm), Unterseite PVC beschichtet, für drinnen und draußen möglich, flach auch als Sitzkissen für zwei Personen geeignet, stufenweise klappbar, platzsparend, mit Tragegriff (perfekt für U3-Bereich, Morgenkreis uvm.)



Bei Bestellung Farbe angeben!

Sitzfix_Bodensitzkissen

82154

Material: strapazierfähiger Stoff

Maße: Sitzfläche: L 45 x B 43 cm,

ausgeklappt: L 90 x B 43 cm

Farben: rot oder blau



Sitzkissen, extra dick

Immer zur Stelle, wenn man sie braucht. Sitzkissen aus 2 cm dickem EVA. Wagen aus Multiplex, Ahorn Dekor mit 4 leichtgängigen Rollen.



Sitzkissenwagen mit 28 Sitzkissen

80124

Material: Sitzkissen aus EVA, Wagen aus Multiplex
Maße: Sitzkissen: 40 x 28 x H 2 cm,
Wagen: 60 x 35 x H 37 cm



Sitzkissen Set, 28-tlg.

60044

CC13-3TY1003

Material: EVA
Maße: 40 x 28 x H 2 cm

Tierhocker

Lustiger Tierhocker mit richtigen Holzfüßen. Angenehmes strapazierfähiges Material aus Kunstleder.



Pferd

10743

Material: Kunstleder Maße: 52 x 26 x 30 cm



Hund

10746

Material: Kunstleder Maße: 52 x 26 x 30 cm



Kuh

10744

Material: Kunstleder Maße: 52 x 26 x 30 cm



Nilpferd

10741

Material: Kunstleder Maße: 52 x 26 x 30 cm



Nashorn

10747

Material: Kunstleder Maße: 52 x 26 x 30 cm



Elefant

10742

Material: Kunstleder Maße: 52 x 26 x 30 cm

SCHRÄNKE & REGALE



DAS EDELINE SCHRANKSYSTEM

Ordentlich, großzügig und modern, leicht zu reinigen, stabile Konstruktion in praktischen Abmessungen. Auf Wunsch mit Sockel, Metallfüßen oder fahrbar.



Regalschrank 44-80
KB1-ED24001-30

Material: Schichtholz mit Ahorn-Melamin Dekor
Maße: B80xT39xH44 cm

	Sockelvariante wählen
Holzsockel	KB1-ED24001-30-S
Metallfüße	KB1-ED24001-30-F
mit 4 Rollen	KB1-ED24001-30-R



Regalschrank 44 -80 mit 6 Materialkästen
KB1-ED24002-30

Material: Schichtholz mit Ahorn-Melamin Dekor
Maße: B80xT39xH44 cm

	Sockelvariante wählen
Holzsockel	KB1-ED24002-30-S
Metallfüße	KB1-ED24002-30-F
mit 4 Rollen	KB1-ED24002-30-R



Regalschrank 44-120
KB1-ED24003-30

Material: Schichtholz mit Ahorn-Melamin Dekor
Maße: B120xT39xH44 cm

	Sockelvariante wählen
Holzsockel	KB1-ED24003-30-S
Metallfüße	KB1-ED24003-30-F
mit 4 Rollen	KB1-ED24003-30-R



Regalschrank 44-120 mit 4 Materialkästen
KB1-ED24004-30

Material: Schichtholz mit Ahorn-Melamin Dekor
Maße: B120xT39xH44 cm

	Sockelvariante wählen
Holzsockel	KB1-ED24004-30-S
Metallfüße	KB1-ED24004-30-F
mit 4 Rollen	KB1-ED24004-30-R



Standardmäßig werden die Regalschränke mit Holzsockel geliefert. Optional können auch Metallfüße oder Rollen bestellt werden

DU KANNST SELBST WÄHLEN NICHT EINZELN BESTELLBAR



nicht einzeln bestellbar
Holzsockel
KB1-ED24195-30
Maße: 80x39x5cm



nicht einzeln bestellbar
Holzsockel
KB1-ED24196-30
Maße: 92.5x39x5cm



nicht einzeln bestellbar
Rollen, 4er Set
KB1-ED24001-30-R
Material: Schichtholz mit Ahorn-Melamin Dekor
Maße: H12.5 cm



nicht einzeln bestellbar
Holzsockel
KB1-ED24197-30
Maße: 100x39x5cm



nicht einzeln bestellbar
Holzsockel
KB1-ED24198-30
Maße: 120x39x5cm



nicht einzeln bestellbar
Holzsockel
KB1-ED24199-30
Maße: 125x39x5cm



nicht einzeln bestellbar
Metallfüße, 4er Set
KB1-ED24001-30-F
Material: Schichtholz mit Ahorn-Melamin Dekor
Maße: H12.5 cm

FRISCHES DESIGN MIT ACRYL-RÜCKWÄNDEN

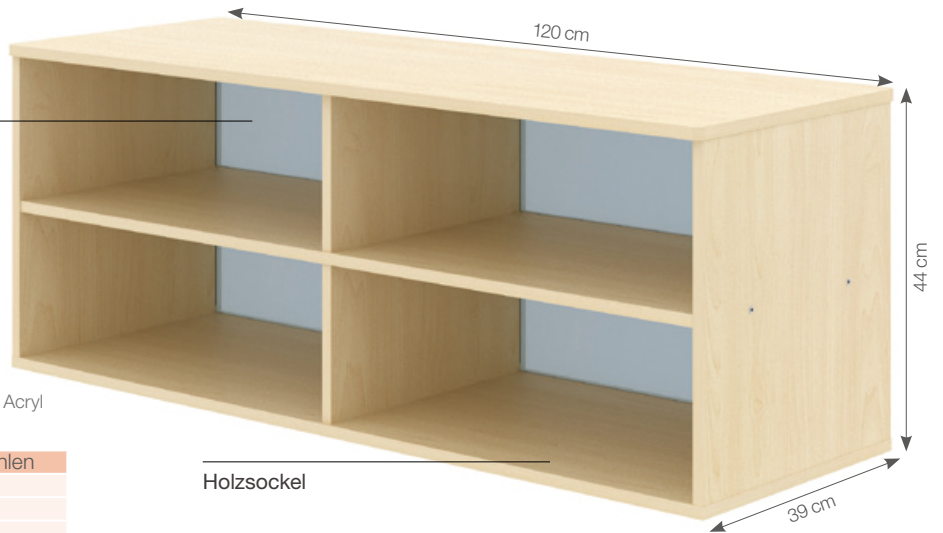

Regal 44-120 mit Acrylrückwand

● blau
KB1-ED24005-20

Material: Schichtholz mit Ahorn-Melamin Dekor, Acryl
Maße: B120×T39×H44 cm

Sockelvariante wählen	
Holzsockel	KB1-ED24003-20-S
Metallfüße mit 4 Rollen	KB1-ED24003-20-F
	KB1-ED24003-20-R

Holzsockel



○ lichtgrau
KB1-ED24005-00



● rose
KB1-ED24005-05



● jade
KB1-ED24005-71



Bogenregal 44 mit Innenrückwand
KB1-ED24006-30

Material: Schichtholz mit Ahorn-Melamin Dekor, Acryl
Maße: B100×T39×H44 cm

Sockelvariante wählen	
Metallfüße mit 4 Rollen	KB1-ED24003-20-F
	KB1-ED24003-20-R



○ lichtgrau
KB1-ED24007-00



● rose
KB1-ED24007-05

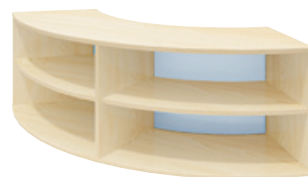

● blau
KB1-ED24007-20



● jade
KB1-ED24007-71

Sockelvariante wählen	
Metallfüße mit 4 Rollen	KB1-ED24003-20-F
	KB1-ED24003-20-R

Sockelvariante wählen	
Metallfüße mit 4 Rollen	KB1-ED24003-20-F
	KB1-ED24003-20-R

Sockelvariante wählen	
Metallfüße mit 4 Rollen	KB1-ED24003-20-F
	KB1-ED24003-20-R

Sockelvariante wählen	
Metallfüße mit 4 Rollen	KB1-ED24003-20-F
	KB1-ED24003-20-R

Bogenregal 44 mit Außenrückwand



○
lichtgrau

KB1-ED24008-00

	Sockelvariante wählen
Metallfüße	KB1-ED24003-20-F
mit 4 Rollen	KB1-ED24003-20-R



●
rose

KB1-ED24008-05

	Sockelvariante wählen
Metallfüße	KB1-ED24003-20-F
mit 4 Rollen	KB1-ED24003-20-R



●
blau

KB1-ED24008-20

	Sockelvariante wählen
Metallfüße	KB1-ED24003-20-F
mit 4 Rollen	KB1-ED24003-20-R



●
jade

KB1-ED24008-71

	Sockelvariante wählen
Metallfüße	KB1-ED24003-20-F
mit 4 Rollen	KB1-ED24003-20-R



Bogenregal 79 mit Innenrückwand

KB1-ED24021-30

Material: Material: Schichtholz mit Ahorn-Melamin Dekor, Acryl
Maße: B100xT39xH79cm

	Sockelvariante wählen
Metallfüße	KB1-ED24003-20-F
mit 4 Rollen	KB1-ED24003-20-R

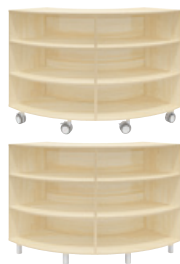

○
lichtgrau

KB1-ED24022-00

	Sockelvariante wählen
Metallfüße	KB1-ED24003-20-F
mit 4 Rollen	KB1-ED24003-20-R

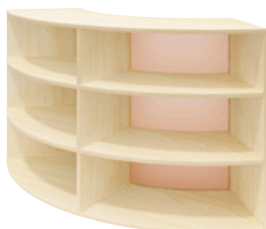

●
rose

KB1-ED24022-05

	Sockelvariante wählen
Metallfüße	KB1-ED24003-20-F
mit 4 Rollen	KB1-ED24003-20-R

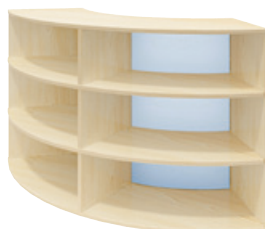

●
blau

KB1-ED24022-20

	Sockelvariante wählen
Metallfüße	KB1-ED24003-20-F
mit 4 Rollen	KB1-ED24003-20-R

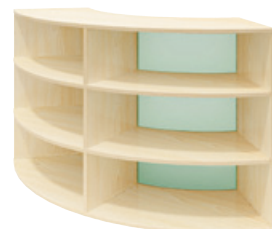

●
jade

KB1-ED24022-71

	Sockelvariante wählen
Metallfüße	KB1-ED24003-20-F
mit 4 Rollen	KB1-ED24003-20-R



○
lichtgrau

KB1-ED24023-00

	Sockelvariante wählen
Metallfüße	KB1-ED24003-20-F
mit 4 Rollen	KB1-ED24003-20-R



●
rose

KB1-ED24023-05

	Sockelvariante wählen
Metallfüße	KB1-ED24003-20-F
mit 4 Rollen	KB1-ED24003-20-R

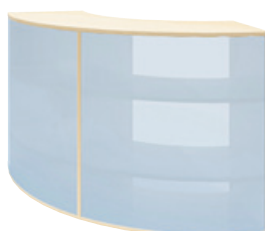

●
blau

KB1-ED24023-20

	Sockelvariante wählen
Metallfüße	KB1-ED24003-20-F
mit 4 Rollen	KB1-ED24003-20-R



●
jade

KB1-ED24023-71

	Sockelvariante wählen
Metallfüße	KB1-ED24003-20-F
mit 4 Rollen	KB1-ED24003-20-R



Regalschrank 79-92,5
KB1-ED24009

Material: Schichtholz mit Ahorn-Melamin Dekor
Maße: B92.5xT39xH79 cm

	Sockelvariante wählen
Holzsockel	KB1-ED24003-20-S
Metallfüße	KB1-ED24003-20-F
mit 4 Rollen	KB1-ED24003-20-R



Regalschrank 79-92,5 3 Fächer
KB1-ED24010

Material: Schichtholz mit Ahorn-Melamin Dekor
Maße: B92.5xT39xH79 cm

	Sockelvariante wählen
Holzsockel	KB1-ED24003-20-S
Metallfüße	KB1-ED24003-20-F
mit 4 Rollen	KB1-ED24003-20-R



Regalschrank 79-92,5 4 Fächer
KB1-ED24011

Material: Schichtholz mit Ahorn-Melamin Dekor
Maße: B92.5xT39xH79 cm

	Sockelvariante wählen
Holzsockel	KB1-ED24003-20-S
Metallfüße	KB1-ED24003-20-F
mit 4 Rollen	KB1-ED24003-20-R



Regalschrank 79-92,5 8 Fächer
KB1-ED24012

Material: Schichtholz mit Ahorn-Melamin Dekor
Maße: B92.5xT39xH79 cm

	Sockelvariante wählen
Holzsockel	KB1-ED24003-20-S
Metallfüße	KB1-ED24003-20-F
mit 4 Rollen	KB1-ED24003-20-R



Regalschrank 79-92,5 12 Boxen
KB1-ED24013

Material: Schichtholz mit Ahorn-Melamin Dekor
Maße: B92.5xT39xH79 cm

	Sockelvariante wählen
Holzsockel	KB1-ED24003-20-S
Metallfüße	KB1-ED24003-20-F
mit 4 Rollen	KB1-ED24003-20-R



Regalschrank 79-92,5 15 Boxen
KB1-ED24014

Material: Schichtholz mit Ahorn-Melamin Dekor
Maße: B92.5xT39xH79 cm

	Sockelvariante wählen
Holzsockel	KB1-ED24003-20-S
Metallfüße	KB1-ED24003-20-F
mit 4 Rollen	KB1-ED24003-20-R



Regalschrank 79-92,5 24 Boxen
KB1-ED24015

Material: Schichtholz mit Ahorn-Melamin Dekor
Maße: B92.5xT39xH79 cm

	Sockelvariante wählen
Holzsockel	KB1-ED24003-20-S
Metallfüße	KB1-ED24003-20-F
mit 4 Rollen	KB1-ED24003-20-R



Regalschrank 79-92,5 2 Türen
KB1-ED24016

Material: Schichtholz mit Ahorn-Melamin Dekor
Maße: B92.5xT39xH79 cm

	Sockelvariante wählen
Holzsockel	KB1-ED24003-20-S
Metallfüße	KB1-ED24003-20-F
mit 4 Rollen	KB1-ED24003-20-R



79-92,5 8 Schubladen
KB1-ED24017

Material: Schichtholz mit Ahorn-Melamin Dekor
Maße: B92.5xT39xH79 cm

	Sockelvariante wählen
Holzsockel	KB1-ED24003-20-S
Metallfüße	KB1-ED24003-20-F
mit 4 Rollen	KB1-ED24003-20-R



Regalschrank 79-125 8 Fächer
KB1-ED24018-30

Material: Schichtholz mit Ahorn-Melamin Dekor
Maße: B125xT39xH79 cm

	Sockelvariante wählen
Holzsockel	KB1-ED24003-20-S
Metallfüße mit 4 Rollen	KB1-ED24003-20-F KB1-ED24003-20-R



Regalschrank 79-125 16 Boxen
KB1-ED24019-30

Material: Schichtholz mit Ahorn-Melamin Dekor
Maße: B125xT39xH79 cm

	Sockelvariante wählen
Holzsockel	KB1-ED24003-20-S
Metallfüße mit 4 Rollen	KB1-ED24003-20-F KB1-ED24003-20-R



Regalschrank 79-125 20 Boxen
KB1-ED24020-30

Material: Schichtholz mit Ahorn-Melamin Dekor
Maße: B125xT39xH79 cm

	Sockelvariante wählen
Holzsockel	KB1-ED24003-20-S
Metallfüße mit 4 Rollen	KB1-ED24003-20-F KB1-ED24003-20-R



Regal 130-92,5 6 Fächer
KB1-ED24026-30

Material: Schichtholz mit Ahorn-Melamin Dekor
Maße: B92.5xT39xH130 cm

	Sockelvariante wählen
Holzsockel	KB1-ED24003-20-S
Metallfüße mit 4 Rollen	KB1-ED24003-20-F KB1-ED24003-20-R



Regalschrank 130-92,5 2 Türen, 2 Fächer
KB1-ED24027-30

Material: Schichtholz mit Ahorn-Melamin Dekor
Maße: B92.5xT39xH130 cm

	Sockelvariante wählen
Holzsockel	KB1-ED24003-20-S
Metallfüße mit 4 Rollen	KB1-ED24003-20-F KB1-ED24003-20-R



Regalschrank 130-92,5 2 Türen
KB1-ED24028-30

Material: Schichtholz mit Ahorn-Melamin Dekor
Maße: B92.5xT39xH130 cm

	Sockelvariante wählen
Holzsockel	KB1-ED24003-20-S
Metallfüße mit 4 Rollen	KB1-ED24003-20-F KB1-ED24003-20-R



Regalschrank 130-92,5 24 Boxen
KB1-ED24029-30

Material: Schichtholz mit Ahorn-Melamin Dekor
Maße: B92.5xT39xH130 cm

	Sockelvariante wählen
Metallfüße mit 4 Rollen	KB1-ED24003-20-F KB1-ED24003-20-R



Regalschrank 130-92,5 8 Schubladen
KB1-ED24030-30

Material: Schichtholz mit Ahorn-Melamin Dekor
Maße: B92.5xT39xH130 cm

	Sockelvariante wählen
Metallfüße mit 4 Rollen	KB1-ED24003-20-F KB1-ED24003-20-R



Regalschrank 130-130
KB1-ED24031-30

Material: Schichtholz mit Ahorn-Melamin Dekor
Maße: B130xT39xH130 cm

	Sockelvariante wählen
Metallfüße mit 4 Rollen	KB1-ED24003-20-F KB1-ED24003-20-R



Regalschrank 92-92,5 mit Rollkästen
KB1-ED24032-30

Material: Schichtholz mit Ahorn-Melamin Dekor
Maße: B92.5xT39xH92 cm

Regal- und Materialschränke 180 cm hoch



Regalschrank A180-92,5 7 Fächer
KB1-ED24033-30

Material: Schichtholz mit Ahorn-Melamin Dekor
Maße: B92.5xT39xH180 cm



Regalschrank B180-92,5 14Fächer
KB1-ED24034-30

Material: Schichtholz mit Ahorn-Melamin Dekor
Maße: B92.5xT39xH180 cm



Regalschrank C180-92,5 2 Türen
KB1-ED24035-30

Material: Schichtholz mit Ahorn-Melamin Dekor
Maße: B92.5xT39xH180 cm



Regalschrank D180-92,5 Türen unten
KB1-ED24036-30

Material: Schichtholz mit Ahorn-Melamin Dekor
Maße: B92.5xT39xH180 cm



Regalschrank E180-92,5 Türen oben
KB1-ED24037-30

Material: Schichtholz mit Ahorn-Melamin Dekor
Maße: B92.5xT39xH180 cm



Regalschrank F180-92,5 4 Türen
KB1-ED24038-30

Material: Schichtholz mit Ahorn-Melamin Dekor
Maße: B92.5xT39xH180 cm



Regalschrank G180-92,5 2 Türen 8 Schubladen
KB1-ED24039-30

Material: Schichtholz mit Ahorn-Melamin Dekor
Maße: B92.5xT39xH180 cm



Regalschrank H180-92,5 5 Türen
KB1-ED24040-30

Material: Schichtholz mit Ahorn-Melamin Dekor
Maße: B92.5xT39xH180 cm



Schrank A60
KB1-ED24041-30

Material: Schichtholz mit Ahorn-Melamin Dekor
Maße: B92.5xT60xH180 cm



Schrank B60
KB1-ED24042-30

Material: Schichtholz mit Ahorn-Melamin Dekor
Maße: B92.5xT60xH180 cm



Schrank C60
KB1-ED24043-30

Material: Schichtholz mit Ahorn-Melamin Dekor
Maße: B92.5xT60xH180 cm



Schrank D60
KB1-ED24044-30

Material: Schichtholz mit Ahorn-Melamin Dekor
Maße: B92.5xT60xH180 cm



Viel Stauraum und dennoch Bodenfreiheit:

Oberschränke sind wahre Platzwunder und können direkt an die Wand oder als Aufsatz auf bestehende Regalschränke montiert werden.



Oberschrank A39
KB1-ED24045-30

Material: Schichtholz mit Ahorn-Melamin Dekor
Maße: B92.5×T39×H44 cm



Oberschrank A60
KB1-ED24046-30

Material: Schichtholz mit Ahorn-Melamin Dekor
Maße: B92.5×T60×H44 cm



Oberschrank B39
KB1-ED24047-30

Material: Schichtholz mit Ahorn-Melamin Dekor
Maße: B92.5×T39×H44 cm



Oberschrank B60
KB1-ED24048-30

Material: Schichtholz mit Ahorn-Melamin Dekor
Maße: B92.5×T60×H44 cm



Oberschrank C39
KB1-ED24049-30

Material: Schichtholz mit Ahorn-Melamin Dekor
Maße: B92.5×T39×H44 cm



Oberschrank C60
KB1-ED24050-30

Material: Schichtholz mit Ahorn-Melamin Dekor
Maße: B92.5×T60×H44 cm



Oberschrank D39
KB1-ED24051-30

Material: Schichtholz mit Ahorn-Melamin Dekor
Maße: B92.5×T39×H73 cm



Oberschrank D60
KB1-ED24052-30

Material: Schichtholz mit Ahorn-Melamin Dekor
Maße: B92.5×T60×H73 cm



Oberschrank E39
KB1-ED24053-30

Material: Schichtholz mit Ahorn-Melamin Dekor
Maße: B92.5×T39×H73 cm



Oberschrank E60
KB1-ED24054-30

Material: Schichtholz mit Ahorn-Melamin Dekor
Maße: B92.5×T60×H73 cm

MOBILE REGALE MIT TRANSPARENTEN BOXEN

- Regale fahrbar für flexible Einsätze
- Rollen mit Feststellbremse
- transparente Boxen aus langlebigem Polypropylen für Ordnung und Übersichtlichkeit
- Ablageflächen mit Umrandung auf jeweils 3 Seiten
- Material: Pappel-Multiplex mit Melaminbeschichtung in Ahorn-Optik
- Boxengröße (L/B/H): klein 35 x 26 x 11 cm; groß 35 x 26 x 21 cm
- Boxen nachbestellbar siehe Art. Nr. 80488



REGALWAGEN mit 4 + 2 Boxen
82848
KB1-DG014-A

Material: Holz, Metall
Maße: B58×T39×H60 cm. Fach-Tiefe: 36 cm.
Fahrbares Regal mit 4 kleinen und 2 großen transparenten Boxen.



REGALWAGEN mit 6 + 3 Boxen
82847
KB1-DG013-A

Material: Holz, Metall
Maße: B58×T39×H83 cm. Fach-Tiefe: 36 cm.
Fahrbares Regal mit 6 kleinen und 3 großen transparenten Boxen.



REGALWAGEN mit 12 + 3 Boxen
82849
KB1-DG015-A

Material: Holz, Metall
Maße: B86×T39×H83 cm. Fach-Tiefe: 36 cm.
Fahrbares Regal mit 12 kleinen und 3 großen transparenten Boxen.



REGALWAGEN mit 8 + 2 Boxen
82851
KB1-DG016-A

Material: Holz, Metall
Maße: B86×T39×H60 cm. Fach-Tiefe: 36 cm.
Fahrbares Regal mit 6 kleinen und 3 großen transparenten Boxen.

EDELINER REGALSERIE

Vielseitig kombinierbar. Besonders robust aus Massivholz mit Melamin-Ahorndekor. Gerundete Kanten.

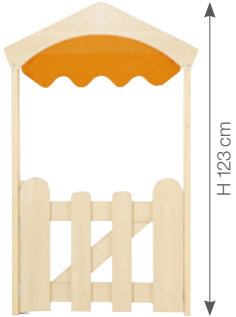

Durchgangselement Gartentür
82825
KB4-JQAP001-30-ED

Material: Schichtholz mit Melamin- Ahorndekor.
Größe: B75.5×T7.5×H123 cm

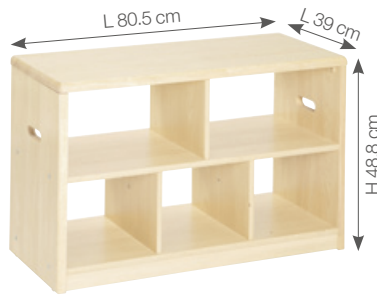

Regal 49, 5 Fächer
82816
KB1-JQ1B004-30-ED

Material: Holz, Metall
Maße: B80.5×T39×H48.8 cm
2 große und 3 kleine offene Fächer



Regal 49, 2 Fächer
82819
KB1-JQ1B010-30-ED

Material: Holz, Metall
Maße: B80.5×T39×H48.8 cm
2 offene Fächer

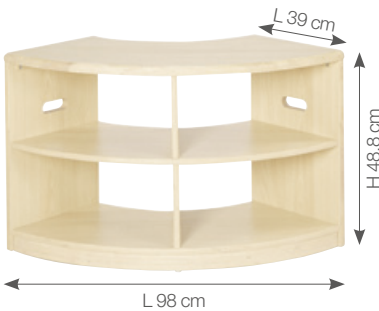

REGAL 49 KURVE, 4 FÄCHER
82820
KB1-JQ1B015-30-ED

Material: Holz, Metall
Maße: B98×T39×H48.8 cm
4 offene Fächer

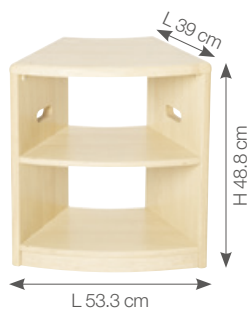

REGAL 49 KURVE, 2 FÄCHER
82821
KB1-JQ1B014-30-ED

Material: Holz, Metall
Maße: B53.3×T39×H48.8 cm
2 offene Fächer



REGALSCHRANK 70, 3 FÄCHER
82817
KB1-JQ1B007-30-ED

Material: Holz, Metall
Maße: B80.5×T39×H70 cm
Mit Rückwand.



REGALSCHRANK 70, 8 FÄCHER
82818
KB1-JQ1B002-30-ED

Material: Holz, Metall
Maße: B80.5×T39×H70 cm
Mit Rückwand.



REGALSCHRANK 70, 9 FÄCHER
82823
KB1-JQ1B009-30-ED

Material: Holz, Metall
Maße: B80.4×T39×H70 cm
Fahrbares Regal mit 12 kleinen und 3 großen transparenten Boxen.



SCHUBLADENREGAL 70
82822
KB1-JQ1B008-30-ED

Material: Holz, Metall
Maße: B83.5×T39×H70 cm
Schrank mit Laufleisten für 15 Schubladen-Boxen (extra bestellen siehe S. 85).



EXKLUSIV
EDELIN
EXKLUSIV

NEU!
WIR RICHTEN
EUCH EIN!
Angebot & Planungszeichnung
schnell & kostenfrei anfordern!

**SCHNELLE
LIEFERUNG**
in nur 8 - 14 Tagen



MATERIAL-KORB SEEGRAS, 12er-Set
82824
KB1-TR009-ED

Material:
Maße: B25xT22xH13.5 cm
Große Materialkörbe aus Seegras.



ECKREGAL 57, L-FORM
82713
KB1-GY1A19013-30-ED

Material: Holz, Metall
Maße: B69xT69xH57 cm

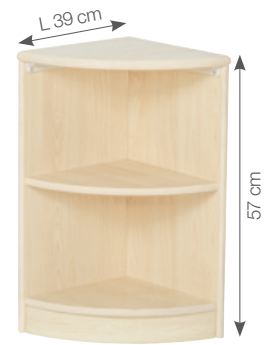

ECKREGAL 57, VIERTELKREIS
82712
KB1-GY1A19005-30-ED

Material: Holz, Metall
Maße: B39xT39xH57 cm



REGALSCHRANK 70, 3 FÄCHER
Material: Kunststoff PP;
Aufbewahrungsbox aus stabilem Kunststoff für
Spiel- und Bastelmaterialien. Stapelbar. Lieferung
ohne Deckel. Deckel bitte dazu bestellen.

Item Code	Maße
80488-S-5	35x26x11 cm
KB1-EA002A5-00	35x26x21 cm
80488-L-5 Box L	35x26x21 cm
KB1-EA001A5-00	35x26x21 cm
80488-D-5 Deckel	35.4x23.4 cm
KB1-EA003A5-00	35.4x23.4 cm



MATERIALREGAL MIT FÄCHERN
82706
TF1A0115-ED

Material: Holz, Metall
Maße: B60xT39xH56 cm
Regal mit 4 Fächern oben für Utensilien z.B.
Malzubehör oder Bücher.

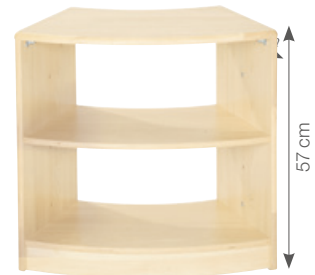

RAUMTEILER REGAL 57, KURVE
82707
KB1-GY1A19009-30-ED

Material: Holz, Metall
Maße: B69xT39xH57 cm
45° Kurve, ideal als Raumteiler.

So werden Möbel mobil



FESTSTELLROLLEN, 4er-Set
80514
P022

Für Raumteile und Regalschränke;
Material: Feststellbremse aus Metall,
Rollen aus Hartgummi;
belastbar bis 130 kg



MOBILER UNTERBAU
82728
KB1-YD1A-TBS-30-ED

Maße: für Schränke 80 cm

82727
KB1-YD1A-TBL-30-ED

Maße: für Schränke 113 cm

Material: Massivholz mit Melamin-Ahorndekor.
2 Sockelleisten und 4 Rollen.



**FÜR JEDE ECKE
EINE RUNDE
LÖSUNG!**



**DURCHGANGSELEMENT BAUM
82708
KB4-YDCP001-30-ED**

Material: Massivholz + S chichtholz m it Melamin Ahorndekor.
Maße: B83.6×T40×H183 cm
Gestaltungselement- als Eingang zu Spielbereichen. Nicht einzeln aufstellbar, nur in Kombination mit unseren Regalen

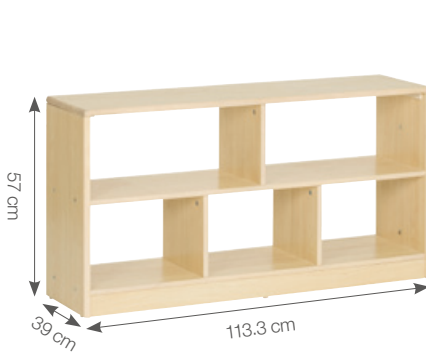

**REGAL 57, 5 FÄCHER
82721
KB1-YDC1A004-30-ED**

Material: Massivholz mit Melamin-Ahorndekor.
Maße: B113.3×T39×H57 cm
2 große und 3 kleine offene Fächer

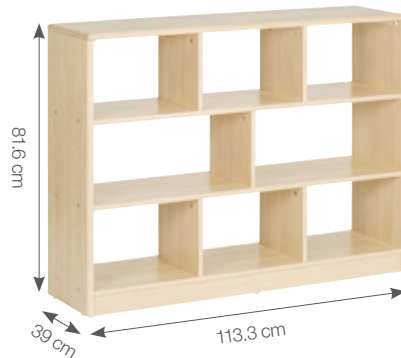

**REGAL 82, 6+2 FÄCHER
82726
KB1-YDC1A035-30-ED**

Material: Massivholz mit Melamin-Ahorndekor.
Maße: B113.3×T39×H81.6 cm
2 große und 3 kleine offene Fächer



**Regalschrank 82, 3 Fächer
82719
KB1-YDC1A007-30-ED**

Material: Massivholz mit Melamin-Ahorndekor.
Maße: B113.3×T39×H81.6 cm



**Regalschrank 82, 6 + 2 Fächer
82714
KB1-YDC1A002-30-ED**

Material: Massivholz mit Melamin-Ahorndekor.
Maße: B113.3×T39×H81.6 cm
Alle Schränke mit Rückwand.



**Regalschrank 82, 3 + 5 Fächer
82715
KB1-YDC1A006-30-ED**

Material: Massivholz mit Melamin-Ahorndekor.
Maße: B113.3×T39×H81.6 cm
Alle Schränke mit Rückwand.



**Regalschrank 82, 16 Fächer
82720
KB1-YDC1A023-30-ED**

Material: Massivholz mit Melamin-Ahorndekor.
Maße: B113.3×T39×H81.6 cm
Alle Schränke mit Rückwand.



Schränke mit Muldengriffen aus Metall

REGALSERIE AUS MASSIVHOLZ MIT MELAMIN-AHORNDÉKOR.

SPAREN IM SET
82748AS

Set besteht aus Art. Nr.82751, 82749, 82754, 82748, 82753, 82750

Item Code	Maße
82751	78.6×39×55 cm
82749	81×41×89 cm
82754	78.5×39×55 cm
82748	81×41×160 cm
82753	78.5×39×55 cm
82750	34×39×104 cm



REGALSCHRANK 55, 2 TÜREN
82753
KB1-QB1B00023-ED

Maße: B78.5×T39×H55 cm
Mit einem Einlegeboden (nicht verstellbar).



REGALSCHRANK 55, 6 SCHUBLADEN
82754
KB1-QB1B00042-ED

Maße: B78.5×T39×H55 cm



Tor muss beid-seits mit einem Regal/Schrank oder Wand verbunden werden.

DURCHGANGSELEMENT TOR
82748
KB4-QB1B00091-ED

Maße: B81×T41×H160 cm

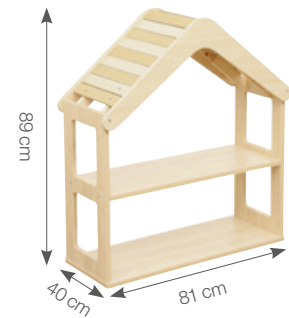

SPIELREGAL MIT DACH/PUPPENHAUS
82749
KB1-QB1B00051-ED

Maße: 81×41×89 cm

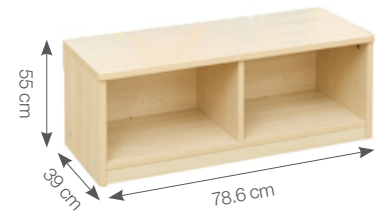

BODENREGAL 30, 2 FÄCHER
82752
KB1-QB1B00012-ED

Maße: B78.6×T39×H30 cm
2 offene Fächer, Rückwand.

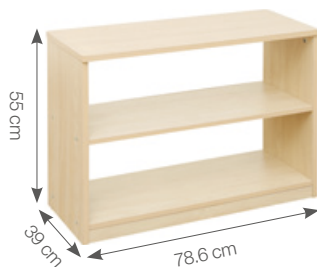

RAUMTEILER REGAL
82751
KB1-QB1B00071-ED

Maße: B78.6×T39×H55 cm
2 offene Fächer

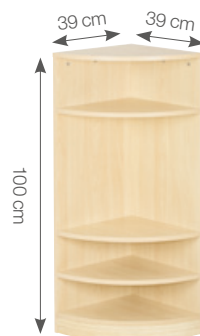

ECKREGAL VIERTELKREIS
82807
KB1-YF1A027-30-ED

Maße: B39×T39×H100cm
4 Fächer.



REGAL 104
82750
KB1-QB1B00032-ED

Maße: B34×T39×H104cm

REGALSERIE

Vielseitig kombinierbar. Besonders robust aus Massivholz (Materialstärke 18 mm) mit Melamin-Ahorndekor. Gerundete Kanten. Als offene Regale oder als Regalschränke mit Türen.

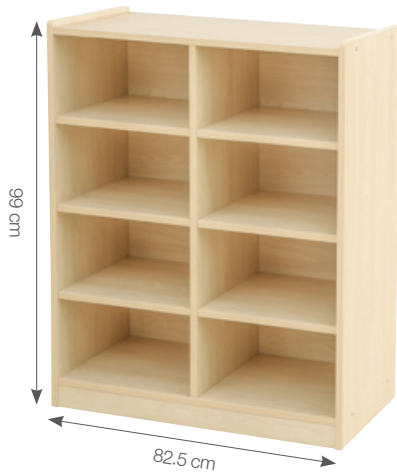

REGALSCHRANK 99, 8 FÄCHER
Maße: B82.5xT39xH99 cm

Item Code	Maße
82768	Regalböden variabel
82769	Regalböden fest
KB1-NX1A15028-ED	

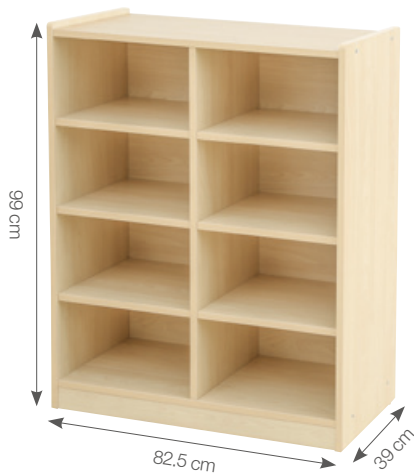

REGALSCHRANK 99, 8 FÄCHER
Maße: B82.5xT39xH99 cm

Item Code	Maße
82768	Regalböden variabel
82769	Regalböden fest



Schränke mit Muldengriffen aus Metall



REGALSCHRANK 69 6 TÜREN

Fachgröße: 37.6x28.2x37.4 cm.
Sockelhöhe 6 cm.
Größe: B120xT40.5xH69 cm

Item Code	Maße
82756	
KB1-NX1A15003-51-ED	curry
82757	
KB1-NX1A15003-53-ED	petrol
82758	
KB1-NX1A15003-52-ED	mint
82759	
KB1-NX1A15003-30-ED	natur



REGALSCHRANK 99 6 TÜREN

Fachgröße: 37.6x28.2x37.4 cm.
Sockelhöhe 6 cm.
Größe: B80.5xT40.5xH99 cm

Item Code	Maße
82760	
KB1-NX1A15002-51-ED	curry
82761	
KB1-NX1A15002-53-ED	petrol
82762	
KB1-NX1A15002-52-ED	mint
82763	
KB1-NX1A15002-30-ED	natur



REGALSCHRANK 69 6 TÜREN

Fachgröße: B37.6xT28.2xH37.4 cm.
Sockelhöhe 6 cm.
Größe: B120xT40.5xH99 cm

Item Code	Maße
82764	
KB1-NX1A15001-51-ED	curry
82765	
KB1-NX1A15001-53-ED	petrol
82766	
KB1-NX1A15001-52-ED	mint
82767	
KB1-NX1A15001-30-ED	natur





Stapelliegen
s. Seite 80.

extra hoch

Liegepolster o. Liegen
einfach hinter den
Vorhängen verstecken!

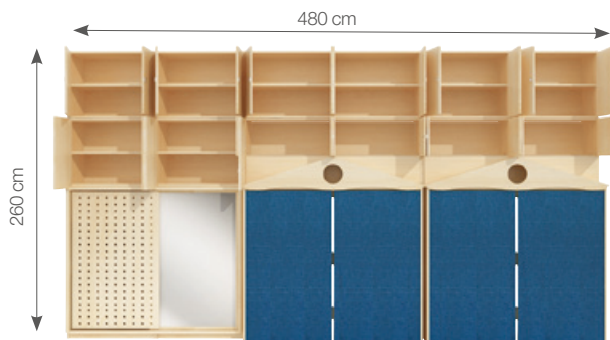

REGALKOMBINATION FÜR STAPELLIEGEN

82701
KB1-ZT09A-ED

Größe(BxTxH): 480x 68 x260 cm
Extrabreite Regalkombination aus: 8 Aufsatzschränken (82702) mit großen Doppeltüren(82703), 2 Garderobenschränken (82873) mit Schiebetüren-Set, 2-tlg (82704) sowie 2 Liegenschränken für je max. 12 Liegen und einen Wagen.

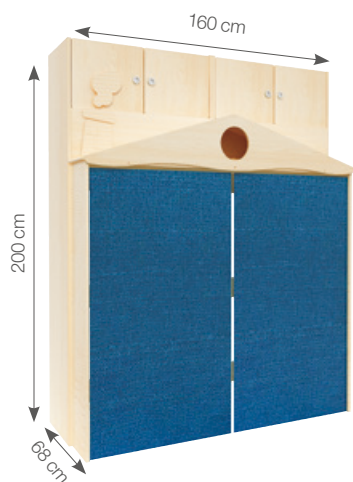

LIEGENSCHRANK
82705
KB1-ZT1A01005-30-ED

Material: SchichtholzmitMelamin-Ahorndekor.
Maße: 160x68x200 cm
Zur Aufbewahrung von Liegen und Liegepolster (bis Größe 140 cm) . Obenmit 4 Türen für Kissen und Decken, unten mit Tor-Element und Vorhang.



SCHIEBETÜREN-SET, 2-tlg.
82704
KB1-ZT1A023MB-30-ED

Material: 18 mm Schichtholzmit
Maße: 156,4x16,3x138,1 cm
1 Schiebetür mit Lochmuster und 1 Schiebetür mit Spiegel (passend dazu 2x Schrank 82873). Melamin-Ahorndekor + Metall-Einlage.



GARDEROBENSCHRANK
82873
KB1-ZT012-V02-30-ED

Material: Holzwerkstoffplatte mit Melamin-Ahorndekor.
Maße: 80x40x140 cm
Mit Garderobenstange.



REGALKOMBINATION AUFBEWAHRUNG UND BANK
82743
KB1-ZT10A-ED

Material: Holzwerkstoffplatte mit Melamin-Ahorndekor. Polster mit Schaumstoff+PV-Bezug.
 Maße: 680x42x200 cm
 Regalkombi bestehend aus 5x82702 Aufsatzregal 60; 5x82703 Türen, 2er Set; je 1xRegalschränken 140 (82742,82736,82737); 1x82741 Regal 140 mit Präsentationstafel; 1x82734 Türen; 1x82735 Fronten Schubfächer.

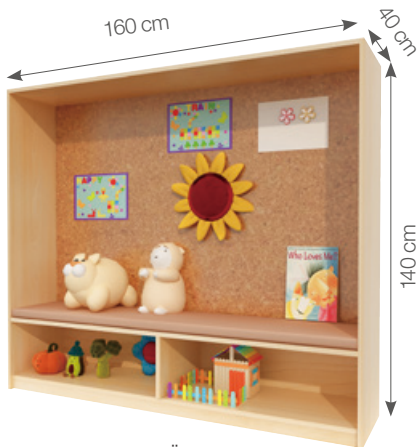

REGAL 140 MIT PRÄSENTATIONSTAFEL
82741
KB1-ZT03003-30-ED

Material: Holzwerkstoffplatte mit Melamin-Ahorndekor.
 Maße: 160x40x140 cm
 Inkl. Sitzpolster aus Kunstleder.

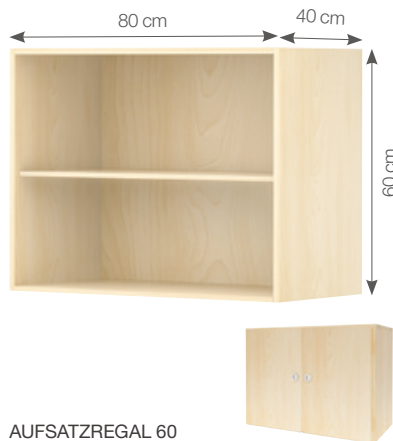

AUFSATZREGAL 60

Material: Holzwerkstoffplatte mit Melamin-Ahorndekor.
 Maße: 80x40x60 cm

Item Code	Maße
82702	Aufsatzregal,
KB1-ZT001-30-ED	
82703	Türen für
KB1-ZT1AMB-30-ED	Aufsatzregal, 2er-Set



TÜREN & FRONTEN FÜR SCHUBFÄCHER

Material: Holzwerkstoffplatte mit Melamin-Ahorndekor.

Item Code	Maße
82735	Fronten Schubfächer,
KB1-ZT1A03MB-S09-ED	6-tlg.
82734	78x1,8x79,5 cm
82734	Türen inkl. Scharnieren,
KB1-ZT1A03MB-S10-ED	4-tlg.
	80x1,8x115,7 cm



REGALSCHRANK 140

Material: Holzwerkstoffplatte mit Melamin-Ahorndekor.
 Maße: 80x40x140 cm

Item Code	Maße
82742	Mit 5 Fächern mit Aufkantung
KB1-ZT03002-30-ED	
82736	Mit 10 Fächern
KB1-ZT004GT-30-ED	
82737	Mit 4 Fächern und 6 Schüben
KB1-ZT005GT-30-ED	



Mit Aufkantungen



BÜCHERZENTRUM - LESERAUM - OFFENE BIBLIOTHEK

Der großzügiger Raum mit vielen Angeboten zur Lese- und Sprachförderung.



Kuschel- und Lesehöhle

Zum Relaxen, Lesen oder Spielen.
 Inhalt: 1 Kuschelhöhle, 1 Sitzpolster,
 1 Dach



Cushion not included

Kuschelhöhle Kindergarten

80026

KB6-AZ1A161016-46-A

Material: Holz, Kunstleder, Schaumstoff, Textildach

Mäße: 111x110x143 cm



Lesecke Baum mit Teppich

80029

KB1-PRNA013-V03-30-A

Material: Holz, Stoff Maße: 110x110x176cm



Viertelkreis Teppich Blätter 200 cm

82522

KB3-DT332B

Material: Nylon Maße: 200x200 cm Thickness: 0,3 cm

SCHNAPP DIR EINFACH EIN BUCH!

MÖBEL · SONDERMÖBEL LESEN , RÜCKZUG



Bücherregal Baum
82852
KB1-PS038-A

Material: Pappel-Multiplex mit Melaminbeschichtung in Ahorndekor
Maße: 295x195cm

Perfekt zur Leseförderung. Mit einer großzügigen Breite von 295 cm und einer Höhe von 195 cm bietet der Bücherbaum viel Platz für Bücher, Zeitschriften und Spiele. Die offenen Regalebene haben einen hohen Aufforderungscharakter und animieren zum Lesen und Schmökern. Dieses Regal ist die ideale Lösung, um eine ansprechende Leseumgebung zu schaffen und Kindern die Freude am Lesen zu vermitteln. Sein einzigartiges Baumdesign verleiht dem Raum eine gemütliche und natürliche Atmosphäre.



Bücherregal 81
82800
KB1-GY1A19026-ED

Material: Holzspanwerkstoff mit Ahorn-Melamindekor
Maße: 80x39x80,6 cm



FAHRBARE BÜCHERWAGEN - DIE VERBREITEN TIERISCHEN LESESPASS



weich gepolsterte Seiten



4 Lenkrollen für einfaches Bewegen



Bücherwagen Giraffe

80017
KB1-PS033-A

Material: Holz, Kunstleder, Schaumstoff
Maße:70x37,4x63,5cm



Bücherwagen Krokodil

80016
KB1-PS030-A

Material: Holz, Kunstleder, Schaumstoff
Maße:74x39,1x40cm



Bücherwagen Tiger

82782
KB1-PS031-A

Material: Holz, Kunstleder, Schaumstoff
Maße:70x40,3x35,7cm



Bücherwagen Kuh

KB1-PS032

Material: Holz, Kunstleder, Schaumstoff
Maße:70x41,2x38cm



Bücherwagen Elefant

KB1-PS029

Material: Holz, Kunstleder, Schaumstoff
Maße:76x43,5x35,8cm



4 Lenkrollen für einfaches Bewegen



B 37 cm



Bücherwagen Frosch
KB1-PS003-V03-A

Material: Holz
Maße: 60x75x60 cm



Bücherwagen Pferd
KB1-PS020-A

Material: Holz
Maße: 60x75x60 cm



Bücherwagen Marienkäfer
KB1-PS021-V01

Material: Holz
Maße: 60x75x60 cm



Bücherwagen Bär
KB1-PS022-V01

Material: Holz
Maße: 60x75x60 cm



Bücherwagen Krokodil groß
KB1-PS026

Material: Holz
Maße: 96x44x61 cm



Bücherwagen Pilz
KB1-PS004-V03-A

Material: Holz
Maße: 60x57,5 x61 cm



Offenen LESE-INSELN mit Polsterbänken und Bücherregalen - individuell erweiterbar. Ideal auch für Morgenkreis und Gruppengespräch



Sitzpolster Kurve

80491

GP1-4249-A

Material: Kunstleder, Holz
Maße: 100x70.4x43 cm



Bücherregal Kurve 44

82875

KB1-AZ12110-V01-30-A

Material: Holz
Maße: 136.6x59.7x44.5 cm



Bücherregal Kurve 80

82876

KB1-AZ12111-V01-30-A

Material: Holz
Maße: 136.6x59.7x80 cm



Bücherregal Kurve 115

82877

KB1-AZ12112-V01-30-A

Material: Holz
Maße: 136.6x59.7x115.5 cm



Bücherregal Kurve 151

82878

KB1-AZ12113-V01-30-A

Material: Holz
Maße: 136.6x59.7x151 cm

Wunderbar zum Verstecken & gemütlich Lesen



Eck-Schrank mit Vorhang
KB1-EN015-30

Material: Holz, Textil, Polster mit Kunstlederbezug
Maße: 79x79x121 cm



360° Rotatable Design

Drehbares Bücherregal mit Ablage
GP1-2017-V01

Material: Holz
Maße: 60x60x88 cm

WINDMÜHLE FÜR BÜCHERFREUNDE



360° drehbar

Lesen und Schreiben
- das Regal für alles



360° drehbar

Drehbares Bücherregal Windmühle, 4-seitig offen
KB1-PS036-V01

Material: Holz
Maße: 60x66.7x138 cm

RAUMPLANUNG

Gruppenraum:

99m²



A /Komplettsset Lesewand



Artikelnr	Item Description	Quantity
KB1-ZT11	Regalkombination Lese-Wald	1

B /Sitzgruppe

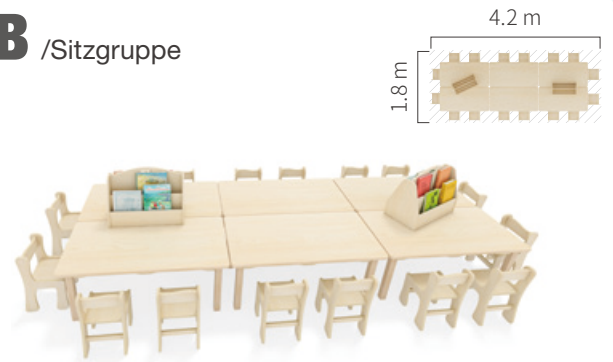

Artikelnr	Item Description	Quantity
KB4-VNX12060T	Rechtecktisch	6
KB5-VNXD27	Stapelstuhl	16
KB4-VNXL52	Tischbeine	24
KB1-PS037	Bücherträger	2

C /Rondell

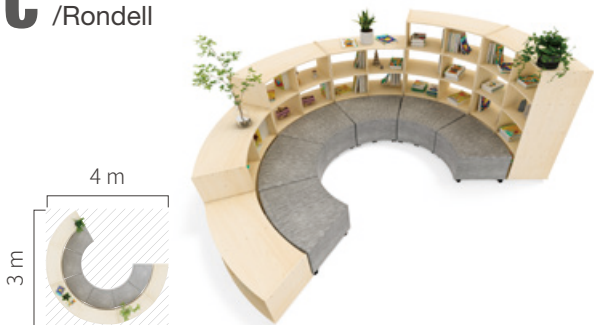

Artikelnr	Item Description	Quantity
KB1-AZ12113-V01-30	Bücherregal Kurve 151	2
GP1-4249	Sitzpolster Kurve	6
KB1-AZ12110-V01-30	Bücherregal Kurve 44	1
KB1-AZ12111-V01-30	Bücherregal Bogen 80	1
KB1-AZ12112-V01-30	Bücherregal Bogen115	2

D /Sitzgruppe



Artikelnr	Item Description	Quantity
KB4-GYA204T-V03-30	Bogentisch	2
KB5-VNXD27	Stapelstuhl	6
KB4-MLGL52-V03	Tischbeine	7
KB1-PS037	Bücherträger	1

LESE-INSEL BAUM – EIN MAGISCHER RÜCKZUGSORT

Die Lese-Insel Baum lädt Kinder dazu ein, spielerisch in die Welt der Bücher einzutauchen. Unter der Sitzbank und am Baumstamm ist reichlich Stauraum für Bücher.

Kombiniert zwei Lese-Inseln (2 x 82857), um eine beeindruckende Sitzlandschaft zu gestalten, die wie ein echter Baum wirkt – ideal für Gruppenaktivitäten oder gemütliche Leseecken.



Bücherregal Baum

82857

KB1-DG026-A x1 KB1-DG026-A x2

Maße: 185 x 160 x 174 cm (L/B/H)

Sitztiefe: 28 cm | Sitzhöhe: 24 cm | Sitzbreite: 38 cm

Maße Teppich: 200 x 200 cm (L/B/H)

Materialien: Rahmen: Pappel-Multiplex mit Melaminbeschichtung in Ahorn-Optik

Sitzkissen: PU-Schaumstofffüllung mit robustem PVC-Bezug

Stoffdach: Baumwoll-Mischgewebe

Flexibel erweiterbar durch die Kombination von zwei Lese-Inseln





NIEDRIGSCHWELIGE
BUCH- PRÄSENTATION



beidseitig nutzbar
Buchständer A, 2-seitig
KB1-GY19021-V01
Material: Holz Maße: 60x30x57 cm



beidseitig nutzbar
Buchständer B, 2-seitig
KB1-NWA041
Material: Holz Maße: 60x30x60 cm



beidseitig nutzbar
Buchständer C, 2-seitig
KB1-BLGA005-30
Material: Holz Maße: 60x29.8x64.2 cm



beidseitig nutzbar
Buchständer D, 2-seitig
KB1-NVA019-V01
Material: Holz Maße: 80x30x120 cm

Vorder- und Rückwand mit
Fächern



transparente Fronten
Buchständer E
KB1-GY19022-V01
Material: Holz, Acryl
Maße: 63x30x61



Buchständer F
KB1-GY19027-V02
Material: Holz Maße: 63x30x59 cm



Buchständer G
KB1-NWA005

Material: Holz Maße: 83.6x30x85 cm



Bücherregal 81
82800

Material: Holz Maße: 80x30x80.6 cm



Buchständer I
KB1-VNX005-V04

Material: Holz Maße: 83x30x80 cm



Buchständer J
GP1-MS1A329N-30

Material: Holz Maße: 115x30x90 cm



Buchständer K
GP1-MS328N-V03-30

Material: Holz Maße: 120x30x80 cm



verstellbare Fachböden

Regalschrank 99, 8 Fächer höhenverstellbare Böden
82768
KB1-NX1A16007-ED

Material: Holz Maße: 80.5x35x99 cm



640cm

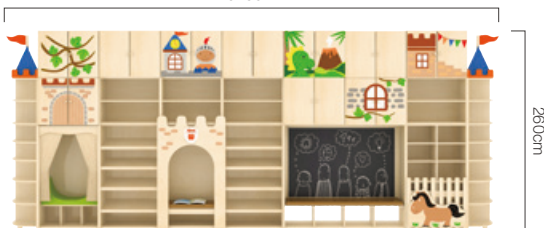

Regalkombination Lese-Schloss
KB1-ZT02

Material: Holz
Maße: 640x260 cm

755cm



Regalkombination Lese-Wald
KB1-ZT11

Material: Holz
Maße: 755x240 cm



Lesen macht noch mehr Spaß in dieser kindgerechten fantasievollen Umgebung - kleine Lese-Inseln mit Sitzmöglichkeit und Buchpräsentation laden zum Schmökern ein.





Bücherregal Feuerwehr Front
KB1-PS002A-V02

Material: Holz
Maße: 86x57x83 cm

Bücherregal Feuerwehr Seitenteile, 2er Set
KB1-PS002B-V02

Material: Holz
Maße: 80x26.9x51 cm

Spielerisch und niedrigschwellig Lesekompetenz fördern !



Bücherregal Polizei
KB1-PS027

Material: Holz
Maße: 80x60x51 cm



Bücherregal Taxi
KB1-PS005-V02

Material: Holz
Maße: 118x63.6x72.6 cm



Bücherregal Feuerwehr
80069 KB1-PS025-V01

Material: Holz
Maße: 80x60x51 cm



mit extra viel Stauraum

Bücherregal Schulbus
KB1-P1A301

Material: Holz, Kunstleder, Schaumstoff
Maße: 213×99×102 cm

BÜCHERREGALE MIT MOTIV



Combined with extensive cabinet

Bücherregal Bus London
KB1-TM001-V02

Material: Holz
Maße: 160×40×90 cm

Combined with main cabinet

Einzelregal Bus London
KB1-TM001-V02-2

Material: Holz
Maße: 40×40×90 cm



Combined with extensive cabinet

Bücherregal Blauer Zug
KB1-TM002-V02

Material: Holz
Maße: 160×40×80 cm

Combined with main cabinet

Einzelregal Blauer Zug
KB1-TM002-V02-2

Material: Holz
Maße: 40×40×80 cm



beidseitig nutzbar

Bücherregal Zebra, 2-seitig
KB1-PS016-V05

Material: Holz
Maße: 84x50x66 cm



Buch-Präsentationsständer
KB1-KT05

Material: Metall
Maße: 74x95 cm

Bücherinsel Oktagon, 2-tlg.
80018
KB1-2030A-V01-83-A
Material: Holz, Kunstleder, Schaumstoff
Maße: 96x96.8x25 cm



Bücherregal mit Sitzbank
80019
KB1-2030B-V01-83-A
Material: Holz, Kunstleder, Schaumstoff
Maße: 80x48x60 cm



Gemütlicher Lese-Elefant



Lese-Elefant
KB1-PS035
Material: Holz, Kunstleder, Schaumstoff
Maße: 71x42.5x50 cm



In dieses Bücherregal können die Kinder direkt eintauchen



Lese- und Kuschelecke mit Bücherregal
82856
KB1-EN016-30-A
 Material: Holz, Kunstleder, Schaumstoff
 Maße: 120x110x80 cm



Kissen nicht enthalten
 Indoor Spielhaus
80028
GP2-NWA001-V01-A
 Material: Holz
 Maße: 156x104x111 cm



Double-sided Design

Bücher-Träger, 2-seitig
KB1-PS037

Material: Holz Maße: 59.4x30x45.8 cm



Buchständer M mit Dach und höhenverstellbaren Böden
KB1-GY19032-30

Material: Holz Maße: 80x31x102 cm



Buchständer N
KB1-PRN009-40

Material: Holz Maße: 60x30x80 cm



Double-sided Design

Buchständer O, 2-seitig
KB1-PRN012-40

Material: Holz Maße: 60x30x30 cm



Spiel-Und Lesecke



Mit Polster & Stoffdach

Spiel- und Lesecke

80025

KB5-NWAC002-V01-A

Material: Kunstleder, Schaumstoff, Holz
Maße: 112×34×130 cm



Spiel- und Lesecke

80025+82744

Material: Holz, Kunstleder, Schaumstoff, Textildach

Leseregal mit Polster

Bücherdepot und bequemer Leseplatz in einem.



Lesereagl mit Polster

82710

KB1-PS1A034-ED

Material: Kunstleder, Schaumstoff, Holz
Maße: 80×30×71cm



Sitzgruppe

Holzspanwerkstoff mit Melamin-Ahorndekor. Sofa und Sessel jeweils mit Polster mit PVC Bezug. Der Couchtisch ist auch als Sitzbank einsetzbar.



Sitzgruppe, 4-tlg. Tisch, Sofa, 2 Sessel
82835

Kinder-Sessel
82717
KB7-AZ19001-83-ED

Material: Kunstleder, Schaumstoff, Holz
Maße: 51x45x46 cm



Couch Tisch
82716
KB1-B007-V02-ED

Material: Holz
Maße: 60x35x26 cm



Kinder-Sofa
82718
KB7-AZ19002-83-ED

Material: Kunstleder, Schaumstoff, Holz
Maße: 92x45x46 cm



Tipi-Zelt
KB1-GY2108

Material: Holz, Textil
Maße: 120x120x160 cm

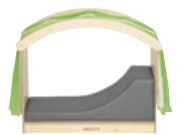

Lesehöhle
82731
KB1-BLG1B013-30-ED

Material: Kunstleder, Schaumstoff, Holz
Maße: 85,5x39x70 cm
Including Silk Scarf

REGALWAND GIRAFFEN, WANDMONTIERT

Einzelregal Giraffe kann mit Anbau-Baumregal kombiniert werden



Bücherregal Giraffe Wandmontage
KB1-NWA031

Material: Holz
Maße: 182x29.6x160 cm



Bücherregal Baum Wandmontage
KB1-NWA029

Material: Holz
Maße: 121x29.6x170 cm



Match with Giraffe and Tree
Wall-mounted Book Storage

Anbauregal Baum Wandmontage
KB1-NWA030

Material: Holz
Maße: 100x30x170 cm



Wall-mounted Design
Bücherboard Schmetterling
KB1-NWA032

Material: Holz
Maße: 65.2x18.9x44 cm



Wall-mounted Design
Bücherboard Vögelchen
KB1-NWA033

Material: Holz
Maße: 79.8x18.9x41 cm

Spielregal Ritterburg

Schöne große Spielburg. Hier werden Ritterfiguren und Mittelalterspiele, Märchenbücher und Drachen bestens aufbewahrt. Beim Spielen bietet das Regal tolle Einsatzmöglichkeiten durch die vielen Spielebenen.



Schrank Ritterburg 120 mit Schüben
82745AS



Schrank Ritterburg 120 mit Türen
82746AS



Schrank Ritterburg 120 mit Türen
82746
KB1-CB1B008-30-ED

Material: Massivholz mit Melamin-Ahorndekor
Maße: 80x39x120 cm



Schrank Ritterburg 120 mit Schüben
82745
KB1-CB1B007-30-ED

Material: Massivholz mit Melamin-Ahorndekor
Maße: 80x39x120 cm



Regal Ritterburg
82744
KB1-CB1B011-30-ED

Material: Massivholz mit Melamin-Ahorndekor
Maße: 80x39x123.5 cm



Regal 120 mit 5 Schrägfächern
KB1-CBA003-V01-30

Material: Holz
Maße: 80x39x120 cm



verstellbare Einlegeböden
Regal 120 mit 3 verstellbaren Böden
KB1-CBA009-V02-30

Material: Holz
Maße: 80x39x120 cm



EckRegal Ritterburg L-Form
82747
KB1-CB1B004-30-ED

Material: Holz
Maße: 80 x 80 x 120 cm

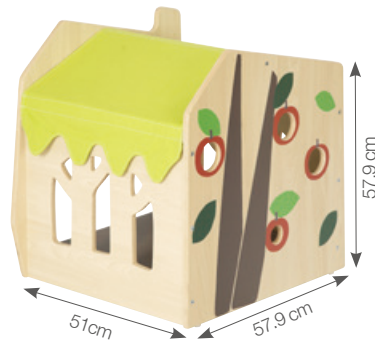

Mit Polster und Textildach
82832
KB1-JQA013-30-ED

Material: Schichtholz mit Melamin-Ahorndekor, Textil, Schaumstoff
Maße: (BxTxH):57,9 x 51 x 57,9 cm



Spiel-und Kuschelhaus

Schönes Spielhaus mit Matratze und Stoffdach. Hier können sich die Kinder zurückziehen und spielen, kuscheln und lesen.

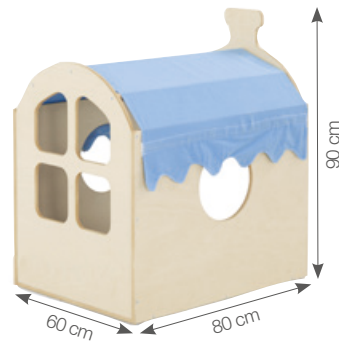

Schönes Spielhaus mit Matratze und Stoffdach
82700
KB1-TKC1A034-ED

Material: Schichtholz mit Melamin-Ahorndekor, PVC + Schaumstoff, Textil
Maße: (BxTxH):60 x 80 x 90 cm



Bodenspieltisch mit Kreidetafel

82226
KB4-AZ1206-A1

Material: Holz
Maße: 75x75x28cm

Spieltisch mit Tafelfläche. Ideal für Legespiele, zum Puzzeln, Bauen und Malen. Material: Multiplex Birke, melaminbeschichtet, Ahorn-Optik; Kreidetafel: robuste abwischbare Oberfläche. Lieferung zerlegt - einfacher Selbstaufbau dank Montageanleitung. Lieferung ohne Kissen.



Kreidetafel



Acryl Spiegel



Spielpolster mit
Textilbezug



Spiel- und Kuschelhaus mit Kreidetafel
80072
KB1-DG001-A

Material: Holz, Acryl, Schaumstoff, Stoff
Maße: 121x47x120cm

Erste Sinneserfahrung

Ein tolles Schauspiel für die Sinne – einfach hineinkrabbeln und sich von den Spiegeln faszinieren lassen. Kann zusätzlich auch als Spieltisch verwendet werden.



experimenting with mirrors



Reinkrabbeln und Spiegelbilder entdecken



Sinneserfahrung mit Lichteffekten



H 180 cm

Spiegel in Decke und Rückwand

Lieferung ohne Kissen



Spiegelwürfel
20066
KB1-CP015A-V02-46-A

Material: Holz
Maße: 80x80x80cm



Wall-mounted
Wandregal Bücherburg
KB1-PS024

Material: Holz
Maße: 80x27x120 cm



Wall-mounted
Wandregal Apfelbaum
KB1-PS023-A

Material: Holz
Maße: 106x15x132 cm





Zaun Raumteiler zum Einsatz zwischen Regale und Regalschränke

16 fröhliche Designs zum Kombinieren mit den Zaun-Elementen



Design: Wald



**Gestaltungselement Bär
KB4-GNB039**
Material: Holz
Maße: 78x55x0.9 cm
Zaun bitte separat bestellen



**Gestaltungselement Zebra
KB4-GNB040**
Material: Holz
Maße: 78x58,5x0.9 cm
Zaun bitte separat bestellen



**Gestaltungselement Pilz
KB4-GNB041**
Material: Holz
Maße: 78x46x0.9 cm
Zaun bitte separat bestellen



**Gestaltungselement Giraffe
KB4-GNB046**
Material: Holz
Maße: 46,5x69x0.9 cm
Zaun bitte separat bestellen

Design: Ozean



**Gestaltungselement Kapitän
KB4-GNB031**
Material: Holz
Maße: 53,5x53x0.9 cm
Zaun bitte separat bestellen



**Gestaltungselement Boot
KB4-GNB032**
Material: Holz
Maße: 50,5x32x0.9 cm
Zaun bitte separat bestellen



**Gestaltungselement Palme
KB4-GNB033**
Material: Holz
Maße: 78x63x0.9 cm
Zaun bitte separat bestellen



**Gestaltungselement Seestern
KB4-GNB034**
Material: Holz
Maße: 78x42,5x0.9 cm
Zaun bitte separat bestellen

Design: Garten



**Gestaltungselement Raupe
KB4-GNB035**
Material: Holz
Maße: 78x57,5x0.9 cm
Zaun bitte separat bestellen



**Gestaltungselement Marienkäfer
KB4-GNB036**
Material: Holz
Maße: 78x47,5x0.9 cm
Zaun bitte separat bestellen



**Gestaltungselement Schnecke
KB4-GNB037**
Material: Holz
Maße: 78x45,5x0.9 cm
Zaun bitte separat bestellen



**Gestaltungselement Blume
KB4-GNB038**
Material: Holz
Maße: 78x48x0.9 cm
Zaun bitte separat bestellen

Design: Burg



**Gestaltungselement Prinzessin
KB4-GNB042**
Material: Holz
Maße: 78x62x0.9 cm
Zaun bitte separat bestellen



**Gestaltungselement Ritter
KB4-GNB043**
Material: Holz
Maße: 78x68x0.9 cm
Zaun bitte separat bestellen



**Gestaltungselement Drache
KB4-GNB044**
Material: Holz
Maße: 78x54x0.9 cm
Zaun bitte separat bestellen



**Gestaltungselement Pferd
KB4-GNB045**
Material: Holz
Maße: 78x51x0.9 cm
Zaun bitte separat bestellen

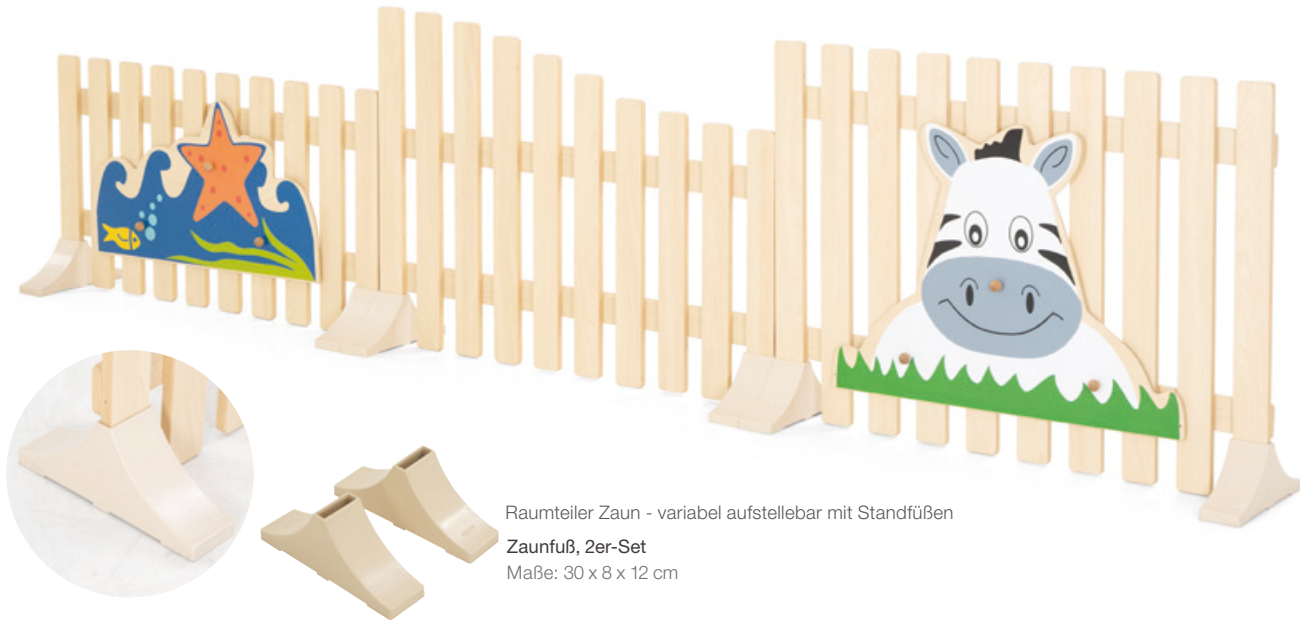

Raumteiler Zaun - variabel aufstellbar mit Standfüßen

Zaunfuß, 2er-Set
Maße: 30 x 8 x 12 cm

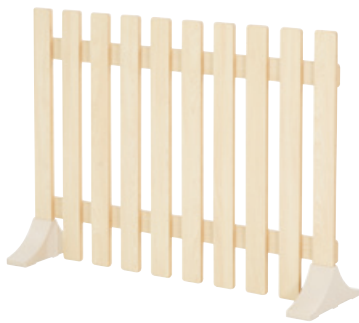

Raumteiler Zaun 80 gerade
82774
KB1-NVA022A-V01-ED

Material: Holz
Maße: 108.5x3x80 cm

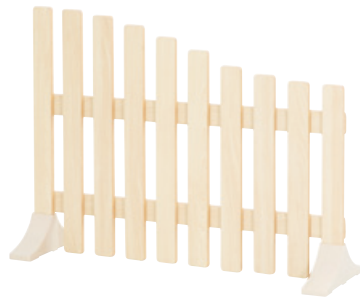

Raumteiler Zaun geschwungen
82776
KB1-NVA022B-V01-ED

Material: Holz
Maße: 108.5x3x80 cm

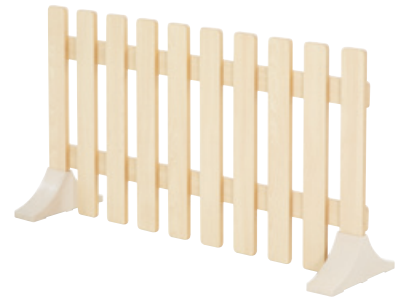

Raumteiler Zaun 60 gerade
82775
KB1-NVA022C-V01-ED

Material: Holz
Maße: 108.5x3x60 cm



Gestaltungselement Seesterne (für Zaun)

82772
KB4-GNB034-ED

Material: Holz
Maße: 78x42.5x0.9 cm

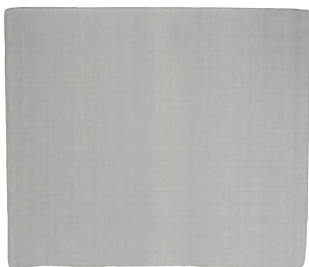

Teppich rechteckig, uni grau
82519
KB3-DT331B-95

Material: Nylon
Maße: 240 x 200 cm Stärke 0,3 cm



Teppich rechteckig, uni beige
82520
KB3-DT331B-96

Material: Nylon
Maße: 240 x 200 cm Stärke 0,3 cm



Gestaltungselement Zebra (für Zaun)

82771
KB4-GNB040-ED

Material: Holz
Maße: 78x58.5x0.9 cm

SOFAS UND POLSTERMÖBEL

Innovatives Aussehen, lange Haltbarkeit. Kombinierte Sofas können beliebig unterschiedlichen Bereichen angepasst werden und schaffen eine heimelige Wohlfühlatmosphäre.



KINDER SOFAS

Komfortable, gemütliche Sofa's laden zum Verweilen, Lesen, Schnattern und Ausruhen ein. Mittels bunter Kissen können Farbakzente gesetzt werden.



KIDZ Sofa - klein
YZY7-KS2

Material: Stoff
Maße: 70x48x58 cm



Kidz Sofa - groß
YZY7-KS1

Material: Stoff
Maße: 120x48x58 cm



ALS SITZGRUPPE ODER EINZELARTIKEL BESTELLBAR.



SESSEL

82717
KB7-AZ19001-83-ED

Material: Schichtholz mit Melamin-Ahorndekor. Schaumstoffpolster mit Kunstlederbezug.

Größe: 51x45x46 cm. Sitzhöhe 26 cm



SOFA

82718
KB7-AZ19002-83-ED

Material: Schichtholz mit Melamin-Ahorndekor. Schaumstoffpolster mit Kunstlederbezug.

Größe: 100x45x46 cm. Sitzhöhe 26 cm



WOHLFÜHL-SOFAS UND SESSEL



Wohlfühl-Sessel
KB1-HW653-V01-46

Farbe: braun
Material: Holz, Kunstleder, Schaumstoff
Größe: 70x46x59 cm



Wohlfühl-Sofa
KB1-HW652-V01-46

Farbe: braun
Material: Holz, Kunstleder, Schaumstoff
Größe: 116x46x59 cm



Wohlfühl-Sessel
KB1-HW653-V01-06

Farbe: gelb
Material: Holz, Kunstleder, Schaumstoff
Größe: 70x46x59 cm



Wohlfühl-Sessel
KB1-HW653-V01-21

Farbe: dunkelblau
Material: Holz, Kunstleder, Schaumstoff
Größe: 70x46x59 cm



Wohlfühl-Sofa
KB1-HW652-V01-54

Farbe: ocker
Material: Holz, Kunstleder, Schaumstoff
Größe: 116x46x59 cm



Clubsessel
KB1-P322-22

Farbe: hellblau
Material: Holz, Kunstleder, Schaumstoff
Größe: 69x50x45 cm



Clubsofa 2-Sitzer
KB1-P323-22

Farbe: hellblau
Material: Holz, Kunstleder, Schaumstoff
Größe: 87x50x45 cm



Clubsofa 3-Sitzer
KB1-P324-22

Farbe: hellblau
Material: Holz, Kunstleder, Schaumstoff
Größe: 115x50x45 cm

KIDDIE LOUNGES

Tolle Sofas für Kinder: Moderne Farben – bequeme Polsterung – schönes Design



Clubsessel
KB1-P322-06

Farbe: gelb
Material: Holz, Kunstleder, Schaumstoff
Größe: 69x50x45 cm



Clubsofa 2-Sitzer
KB1-P323-82

Farbe: beige
Material: Holz, Kunstleder, Schaumstoff
Größe: 87x50x45 cm



Clubsofa 3-Sitzer
KB1-P324-35

Farbe: lindgrün
Material: Holz, Kunstleder, Schaumstoff
Größe: 115x50x45 cm

TIERISCHE SOFAS ZUM KOMBINIEREN KROKODIL SOFA

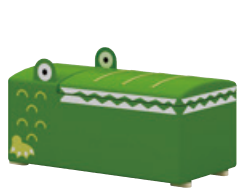

Krokodil - Kopfteil mit Staufach
GP1-4006A

Material: Holz, Kunstleder,
Schaumstoff
Maße: 63x42x26 cm



Krokodil - Sofa Körper
GP1-4006B

Material: Holz, Kunstleder,
Schaumstoff
Maße: 30x42x60 cm



Krokodil - Sofa Hinterteil
GP1-4006C

Material: Holz, Kunstleder,
Schaumstoff
Maße: 30x42x20 cm



Krokodil - Kissen
GP1-4006D

Material: Kunstleder,
Schaumstoff
Maße: 30x40 cm



Krokodil - Holzbox
KB1-NX23004A1

Material: Holz
Maße: 40x42x20 cm
für zusätzlichen Stauraum,
Bücher, Spielzeug uvm.

RHINO SOFA

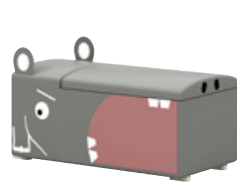
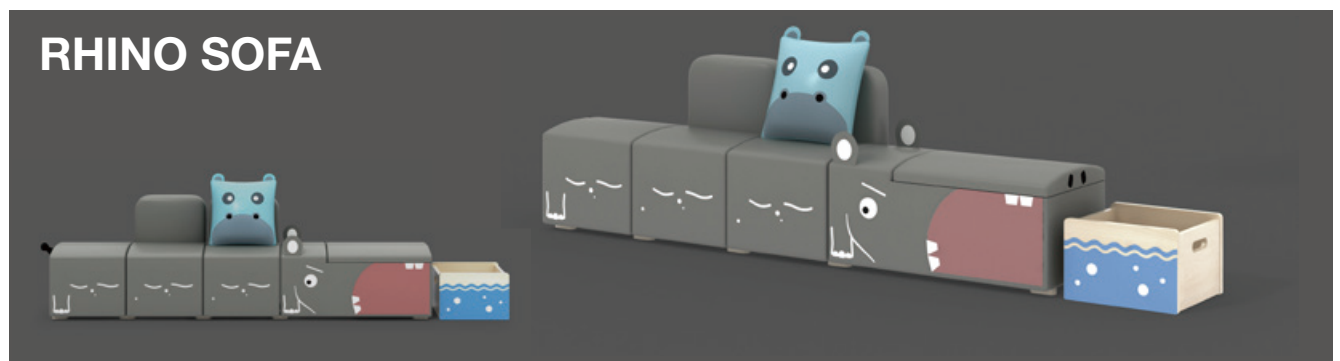

Rhino - Kopfteil mit Staufach
GP1-4008A

Material: Holz, Kunstleder,
Schaumstoff
Maße: 63x42x26 cm



Rhino - Sofa Körper
GP1-4008B

Material: Holz, Kunstleder,
Schaumstoff
Maße: 30x42x60 cm



Rhino - Sofa Hinterteil
GP1-4008C

Material: Holz, Kunstleder,
Schaumstoff
Maße: 30x42x26 cm



Rhino - Kissen
GP1-4008D

Material: Kunstleder,
Schaumstoff
Maße: 30x40 cm



Rhino - Holzbox
KB1-NX23004A3

Material: Holz
Maße: 40x42x20 cm
für zusätzlichen Stauraum,
Bücher, Spielzeug uvm.

TIGER SOFA

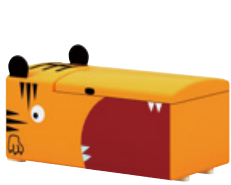

Tiger - Kopfteil mit Staufach
GP1-4007A

Material: Holz, Kunstleder, Schaumstoff
Maße: 63x42x26 cm



Tiger - Sofa Körper
GP1-4007B

Material: Holz, Kunstleder, Schaumstoff
Maße: 30x42x60 cm



Tiger - Sofa Hinterteil
GP1-4007C

Material: Holz, Kunstleder, Schaumstoff
Maße: 30x42x26 cm



Tiger - Kissen
GP1-4007D

Material: Kunstleder, Schaumstoff
Maße: 30x40 cm



Tiger - Holzbox
KB1-NX23004A2

Material: Holz
Maße: 40x42x20 cm
für zusätzlichen Stauraum, Bücher, Spielzeug uvm.

SOFA & STAUHAUM

Funktionell, stabil, praktisch und modern ist dieses Holzmöbel. Sitzauflagen aus Schaumstoff mit Kunstlederüberzug.



Sitzauflagen für Doppelsitzersofa
KB7-PRN04A-100

Material: Stoff, Schaumstoff
Maße: 88x36x23 cm



Sitzgruppe 3er Set: 2 Doppelsitzer mit Polster und 1 Aufbewahrungsbox

KB7-PRN06-40

Material: Holz, Stoff, Schaumstoff
Maße: 137x137x46 cm



Doppelsitzersofa mit Stauraum
KB7-PRN05-40

Material: Holz
Maße: 92x45x46 cm

Unter der Sitzbank befindet sich ein praktischer Stauraum.



Aufbewahrungsbox mit Klappdeckel
KB1-PRN043-40

Material: Holz
Maße: 45x45x32 cm



Tisch mit Ablage
KB1-PRN042-40

Material: Holz
Maße: 60x35x25 cm

SOFAS & SOFT PLAY SETS



Bank mit Lehne, 2er Set



Bank mit Lehne - rot, 2er Set
GP1-2011

Material: Kunstleder, Schaumstoff
Maße: 60x45x50 cm
Sitzhöhe: 25 cm



Sitzkreis bestehend aus 4 Viertelkreisen, Grundfarben
GP1-2021

Material: Kunstleder, Schaumstoff
Maße: 45x45x25 cm
Sitzhöhe: 25 cm

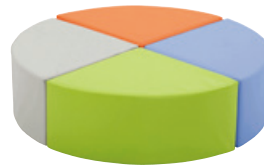
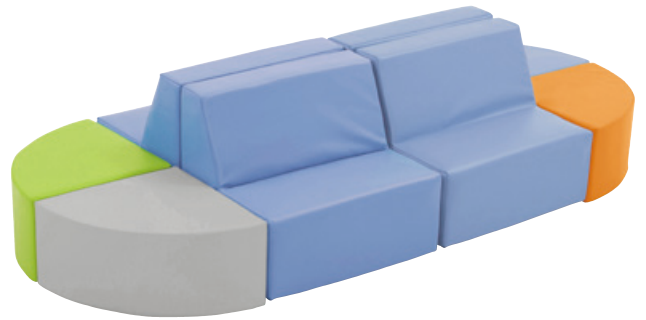

Sitzkreis bestehend aus 4 Viertelkreisen - pastell
GP1-1B2021

Material: Kunstleder, Schaumstoff
Maße: 45x45x25 cm
Sitzhöhe: 25 cm



Bank mit Lehne - hellblau, 2er Set
GP1-2011-22

Material: Kunstleder, Schaumstoff
Maße: 60x45x50 cm
Sitzhöhe: 25 cm



Sofa Feuerwehr mit Sitzbank



Sofa Feuerwehr
GP1-4002-A

Material: Holz, Kunstleder, Schaumstoff
Maße: 90x40x70 cm
Sitzhöhe: 25 cm



Sitzbank Feuerwehr
GP1-4002-B

Material: Holz, Kunstleder, Schaumstoff
Maße: 90x40x30 cm
Sitzhöhe: 25 cm



Sofa Taxi
GP1-4003

Material: Holz, Kunstleder, Schaumstoff
Maße: 90x40x60 cm
Sitzhöhe: 25 cm

RAUPEN – SOFA EINFACH ZU ERWEITERN



3er Set

Mitwachs-Sofa - pastell, 3er Set
GP1-1B4000Z3

Material: Holz, Kunstleder, Schaumstoff
Maße: 96×42×60 cm



5er Set

Mitwachs-Sofa - pastell, 5er Set
GP1-1B4000Z5

Material: Holz, Kunstleder, Schaumstoff
Maße: 160×42×60 cm



Sofa-Raupe Kopf hellgrün
GP1-4000-A-38

Material: Holz, Kunstleder,
Schaumstoff
Maße: 35×42×60 cm



Sofa-Raupe 1 hellgrau
GP1-4000-B-49

Material: Holz, Kunstleder,
Schaumstoff
Maße: 30×42×60 cm



Sofa-Raupe 2 orange
GP1-4000-C-57

Material: Holz, Kunstleder,
Schaumstoff
Maße: 30×42×60 cm



Sofa Raupe 3 blau
GP1-4000-D-22

Material: Holz, Kunstleder,
Schaumstoff
Maße: 35×42×60 cm



3er Set

Sofa-Raupe, 3-tlg.
GP1-4000-V02

Material: Holz, Kunstleder, Schaumstoff
Maße: 96×42×60 cm



5er Set

Sofa-Raupe, 5-tlg.
GP1-4000

Material: Holz, Kunstleder, Schaumstoff
Maße: 160×42×60 cm



2er Set

Sofa-Raupe, 2-tlg.
GP1-4000BC

Farbe: grün & gelb
Material: Holz, Kunstleder,
Schaumstoff
Maße: 64×42×60 cm



Sofa-Raupe, Kopf 1-tlg.
GP1-4000-A

Farbe: grün
Material: Holz, Kunstleder,
Schaumstoff
Maße: 35×42×60 cm



Sofa-Raupe, 1-tlg.
GP1-4000-B

Farbe: gelb
Material: Holz, Kunstleder,
Schaumstoff
Maße: 30×42×60 cm



Sofa-Raupe, 1-tlg.
GP1-4000-C

Farbe: grün
Material: Holz, Kunstleder,
Schaumstoff
Maße: 30×42×60 cm



Sofa-Raupe, 1-tlg.
GP1-4000-D

Farbe: grün
Material: Holz, Kunstleder,
Schaumstoff
Maße: 35×42×60 cm

TIERISCHE SOFAS



Sessel Löwe
GP1-4034

Material: Holz, Kunstleder, Schaumstoff
Maße: 60x40x60 cm
Sitzhöhe: 25 cm



Sofa-Bärchen, 2-Sitzer
GP1-4035

Material: Holz, Kunstleder, Schaumstoff
Maße: 90x40x60 cm
Sitzhöhe: 25 cm



Zweisitzersofa Kuh
GP1-4211

Material: Holz, Kunstleder, Schaumstoff
Maße: 86x58x56 cm



Zweisitzersofa Elefant
GP1-4212

Material: Holz, Kunstleder, Schaumstoff
Maße: 86x58x56 cm



Zweisitzersofa Giraffe
GP1-4213

Material: Holz, Kunstleder, Schaumstoff
Maße: 116x61x56 cm

TOLLE SITZHOCKER



Ideal für Krippenkinder Sitzhöhe 20 cm

Superbeliebt: Ob als Baumstamm oder mit lustigem Tiergesicht oder einfach rund und bunt - die Sitzhocker sind flexibel einsetzbar, sitzstabil, leicht zu transportieren und stapelbar - ein echtes Must have für Ihre Einrichtung!



Sitzhocker grün
GP1-4230-106

Material: Kunstleder, Schaumstoff
Maße: Ø 35 cm
Höhe: 20 cm



Sitzhocker beige
GP1-4230-82

Material: Kunstleder, Schaumstoff
Maße: Ø 35 cm
Höhe: 20 cm



Sitzhocker orange
GP1-4230-57

Material: Kunstleder, Schaumstoff
Maße: Ø 35 cm
Höhe: 20 cm



Sitzhocker grau
GP1-4230-104

Material: Kunstleder, Schaumstoff
Maße: Ø 35 cm
Höhe: 20 cm



Sitzhocker Affe
GP1-4202

Material: Kunstleder, Schaumstoff
Maße: Ø 35 cm
Höhe: 20 cm



Sitzhocker Elefant
GP1-4201

Material: Kunstleder, Schaumstoff
Maße: Ø 35 cm
Höhe: 20 cm



Sitzhocker Wal
80457W

Material: Kunstleder, Schaumstoff
Maße: Ø 35 cm
Höhe: 20 cm



Sitzhocker Frosch
80457F

Material: Kunstleder, Schaumstoff
Maße: Ø 35 cm
Höhe: 20 cm



Sitzhocker Marienkäfer
80457M

Material: Kunstleder, Schaumstoff
Maße: Ø 35 cm
Höhe: 20 cm



Sitzhocker Baumstamm
GP1-4228

Material: Kunstleder, Schaumstoff
Maße: Ø 35 cm
Höhe: 20 cm



Sitzkissen Bitte extra Bestellen

Holz-Sessel

KB5-NX17001

Material: Holz
Maße: 48x44x50 cm



Sitzkissen Bitte extra Bestellen

Holz-Sofa, 2-Sitzer

KB5-NX17002

Material: Holz
Maße: 94x44x50 cm

TIERISCH GUT SITZEN...

HOLZBANK UND SITZKISSEN

Passende Tierische Sitzkissen für unsere Holzbank 2-Sitzer



Mit Einstecktasche auf der Kissenrückseite



Kissen mit Tiermotiv
... mit Einstecktasche auf der Kissenrückseite, passend für Bank KB5-NX17002.



Kissen Bär
GP1-P01

Material: Kunstleder, Schaumstoff
Maße: 62x45x3 cm



Kissen Frosch
GP1-P02

Material: Kunstleder, Schaumstoff
Maße: 62x45x3 cm



Kissen Hase
GP1-P03

Material: Kunstleder, Schaumstoff
Maße: 62x45x3 cm



Kissen Hund
GP1-P04

Material: Kunstleder, Schaumstoff
Maße: 62x45x3 cm

Kissen mit Tiermotiv
... mit Einstecktasche auf der Kissenrückseite, passend für Bank KB5-NX17002.



Kissen Katze
GP1-P05

Material: Kunstleder, Schaumstoff
Maße: 62x45x3 cm



Kissen Schweinchen
GP1-P06

Material: Kunstleder, Schaumstoff
Maße: 62x45x3 cm



Kissen Orange
GP1-P07-57

Material: Kunstleder, Schaumstoff
Maße: 62x45x3 cm



Kissen Grün
GP1-P07-09

Material: Kunstleder, Schaumstoff
Maße: 62x45x3 cm



80cm



32cm

Quadratisch aus Holz
KB4-NX17001

Material: Holz
Größe: 80 x 80 x 32 cm



Bodenstuhl mit Lehne Bello
GP1-4207

Material: Holz, Kunstleder,
Schaumstoff
Maße: 33x31x40 cm



Bodenstuhl mit Lehne Polly
GP1-4208

Material: Holz, Kunstleder,
Schaumstoff
Maße: 33x31x40 cm



Bodenstuhl mit Lehne Louis
GP1-4209

Material: Holz, Kunstleder,
Schaumstoff
Maße: 33x31x40 cm



Bodenstuhl mit Lehne Bruno
GP1-4210

Material: Holz, Kunstleder,
Schaumstoff
Maße: 33x31x40 cm

SOFAS & SITZECKEN MIT SITZHÖHE 23 CM

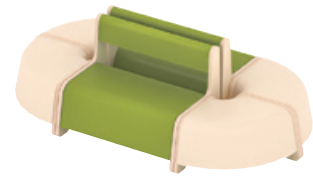
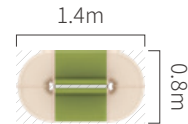

Sitzgruppe mit Polster D, 6-tlg.
GP1-4231D

Material: Holz, Kunstleder, Schaumstoff

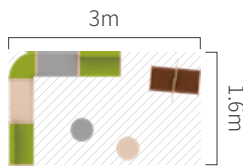

Sitzgruppe mit Polster A, 8-tlg.
GP1-4231A

Material: Holz, Kunstleder, Schaumstoff

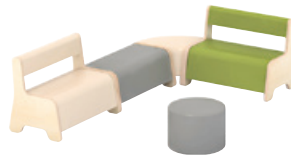
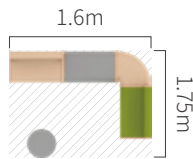

Sitzgruppe mit Polster, 5-tlg.
82777
GP1-4231B-ED

Material: Holz, Kunstleder, Schaumstoff

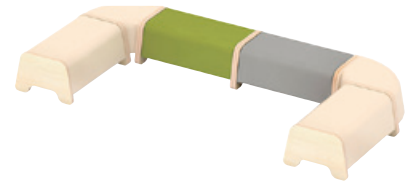
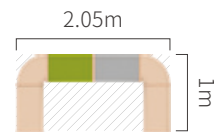

Sitzgruppe mit Polster C, 6-tlg.
GP1-4231C

Material: Holz, Kunstleder, Schaumstoff

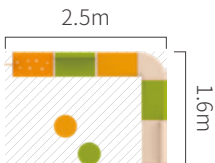

Sitzgruppe mit Polster E, 8-tlg.
GP1-4230A

Material: Holz, Kunstleder, Schaumstoff

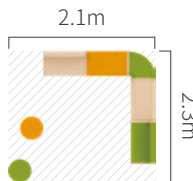

Sitzgruppe mit Polster F, 7-tlg.
GP1-4230B

Material: Holz, Kunstleder, Schaumstoff

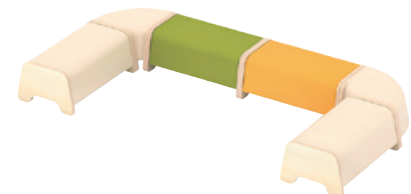
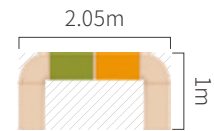

Sitzgruppe mit Polster G, 6-tlg.
GP1-4230C

Material: Holz, Kunstleder, Schaumstoff

Einfach platzsparend
übereinander schieben



3-teiliges Set: Tischregal mit 2 Polsterbänken
82778
GP1-4235-ED

Material: Holz, Kunstleder, Schaumstoff
L: 68x39x51 cm
M: 64x37x35 cm
S: 60x35x23 cm



Gepolsterte Sitzbank
GP1-4247-106

Material: Kunstleder, + Schaumstoff
Maße: 64x37x35 cm



Tisch
GP1-4248

Material: Holz
Maße: 68x39x51 cm



Sitzbank grün, gepolstert
GP1-4232-106

Material: Holz, Kunstleder, Schaumstoff
Maße: 60x35x23 cm



Sitzbank orange, gepolstert
GP1-4232-57

Material: Holz, Kunstleder, Schaumstoff
Maße: 60x35x23 cm



Sitzbank grau, gepolstert
GP1-4232-104

Material: Holz, Kunstleder, Schaumstoff
Maße: 60x35x23 cm



Sitzbank beige, gepolstert
GP1-4232-82

Material: Holz, Kunstleder, Schaumstoff
Maße: 60x35x23 cm



Sitzbank mit Lehne beige
GP1-4233-82

Material: Holz, Kunstleder, Schaumstoff
Maße: 60x35.2x46.3 cm



Sitzbank mit Lehne grün
GP1-4233-106

Material: Holz, Kunstleder, Schaumstoff
Maße: 60x35.2x46.3 cm



Sitzbank Ecke grün
GP1-4234-106

Material: Holz, Kunstleder, Schaumstoff
Maße: 56.8x40x23 cm



Sitzbank Ecke beige
GP1-4234-82

Material: Holz, Kunstleder, Schaumstoff
Maße: 56.8x40x23 cm

TIERISCH GUT! SITZBÄNKE MIT TIER- DESIGN



Sitzbank Baum
GP1-4218

Material: Holz, Kunstleder, Schaumstoff
Maße: 76x77x64 cm



Sitzbank Zebra
GP1-4214

Material: Holz, Kunstleder, Schaumstoff
Maße: 78x35.5x55 cm



Sitzbank Hase
**80513
GP1-4217-A**

Material: Holz, Kunstleder, Schaumstoff
Maße: 41x44x36 cm



Sitzbank
**80512
GP1-4215-A**

Material: Holz, Kunstleder, Schaumstoff
Maße: 66x42x27 cm



Sitzbank Reh
GP1-4216

Material: Holz, Kunstleder, Schaumstoff
Maße: 78x35.5x53 cm

SITZ- UND SPIELECKE MIT EINSTIEG 180 X 180 CM

Die große Sitzecke ist perfekt als Kuschelnest und Spielecke. Wie eine Wohlfühlinsel lädt es zum Entspannen, gemeinsamen Lesen und Kuscheln ein. Die höheren Seiten bieten Halt und Schutz für die Kinder. Der breite Eckeneinstieg mit der abgerundeten Polstermatratze ist bequem für kleine Krabbelkinder zugänglich.

Die Bezüge sind aus pflegeleichtem Kunstleder OekoTex Standard 100, urin und speichelfest. Gefüllt ist die Spielecke mit einem formstabilen Polyurethan Hartschaumstoff. Die Unterseite ist aus rutschhemmendem Material.



Farbkombi nach Wahl, immer 2 zueinander passend abgestufte Farbtöne:



Hellgrün - Olivgrün

83018-GN

Maße: 180x34x180 cm



Hellblau - Blau

83018-B

Maße: 180x34x180 cm



Gelb - Orange

83018-G

Maße: 180x34x180 cm



Pink - Beere

83018-P

Maße: 180x34x180 cm

GEPOLSTERTE LESEECKE UND KUSCHELNEST

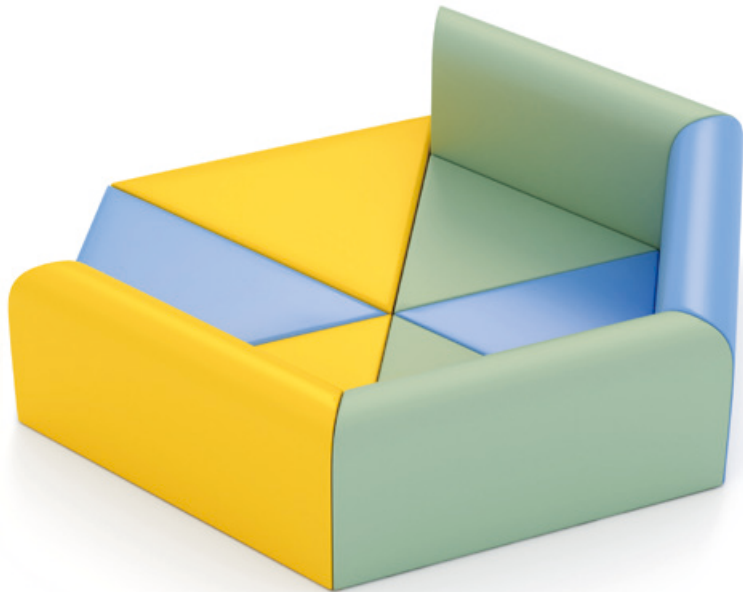
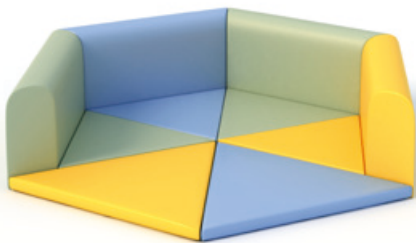

Cushions not included

Lieferung ohne Kissen

**GP1-AZ 1C12031
80449**

Material: Kunstleder, Schaumstoff
Maße: 150x128x35 cm



6er Set

Sitzhocker, sechseckig, 6er Set
GP1-1A4012-V01

Material: Kunstleder, Schaumstoff
Maße: Ø 30 cm, Höhe 20 cm



4er Set

Sitzhocker, rund, 4er Set
GP1-1B4011-V03

Material: Kunstleder, Schaumstoff
Maße: Ø 30 cm, Höhe 20 cm



4er Set

Sitzkissen, rund, 4er Set
GP1-1B4045

Material: Kunstleder, Schaumstoff
Maße: Ø 30 cm, Höhe 5 cm



POLSTER BAUSTEINE, SETS

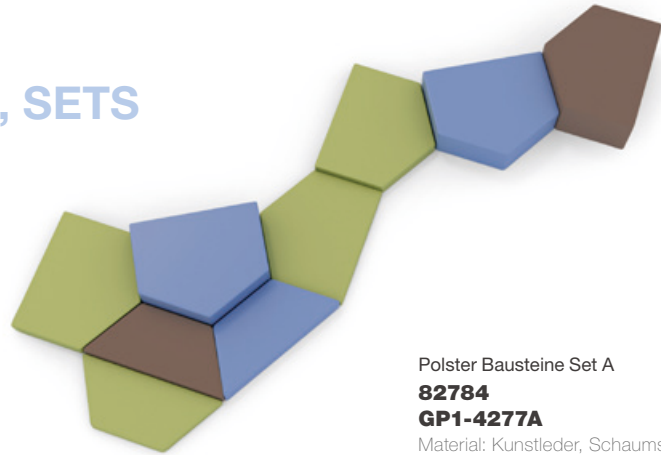

Polster Bausteine Set A
82784
GP1-4277A
 Material: Kunstleder, Schaumstoff
 Maße: 340x378cm

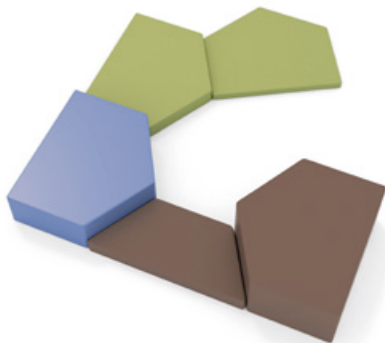
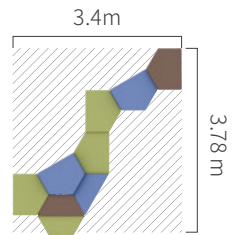

Polster Bausteine Set B
80497
GP1-4277B
 Material: Kunstleder, Schaumstoff
 Maße: 184x211cm

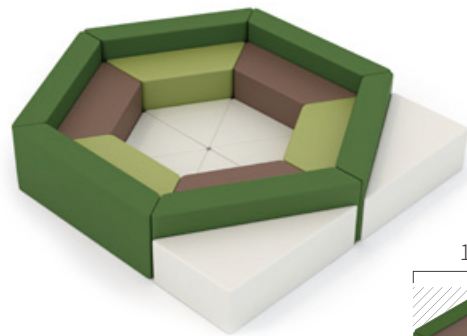
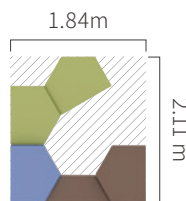

Polster Bausteine Set C
GP1-4277C
 Material: Kunstleder, Schaumstoff
 Maße: 166x192cm

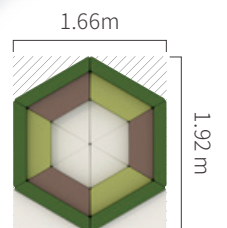



POLSTER-BAUSTEINE, EINZELN



Spielpolster Trapezwand grün
GP1-4259-42

Material: Kunstleder,
Schaumstoff
Maße: 96x15x35cm



Spielpolster Trapez grün
GP1-4260-83

Material: Kunstleder,
Schaumstoff
Maße: 78.7x27x25cm



Spielpolster Trapez braun
GP1-4260-46

Material: Kunstleder,
Schaumstoff
Maße: 78.7x27x25cm

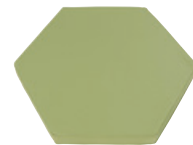

Spielpolster 6-Eck grün
80493-GR-10
GP1-4265-83

Material: Kunstleder,
Schaumstoff
Maße: 96x83.1x10cm



Spielpolster 6-Eck grün hoch
80493-OG-20
GP1-4266-42

Material: Kunstleder,
Schaumstoff
Maße: 96x83.1x20cm



Spielpolster Haus braun
GP1-4267-46

Material: Kunstleder,
Schaumstoff
Maße: 83.1x72x35cm

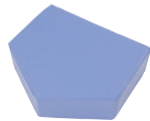

Spielpolster Haus blau
GP1-4268-22

Material: Kunstleder,
Schaumstoff
Maße: 83.1x72x25cm



Spielpolster Haus blau
GP1-4269-83

Material: Kunstleder,
Schaumstoff
Maße: 83.1x72x10cm



Spielpolster Haus grün flach
GP1-4270-83

Material: Kunstleder,
Schaumstoff
Maße: 83.1x72x5cm



Spielpolster 5-Eck braun
GP1-4271-46

Material: Kunstleder,
Schaumstoff
Maße: 95.1x48x10cm



Spielpolster 5-Eck blau
GP1-4271-22

Material: Kunstleder,
Schaumstoff
Maße: 95.1x48x10cm



Spielpolster 5-Eck grün
GP1-4272-83

Material: Kunstleder,
Schaumstoff
Maße: 95.1x48x5cm



Spielpolster Dreieck hoch
GP1-4262-37

Material: Kunstleder,
Schaumstoff
Maße: 83.1x48x25cm



Spielpolster Dreieck flach
GP1-4261-37

Material: Kunstleder,
Schaumstoff
Maße: 47.5x41.1x5cm

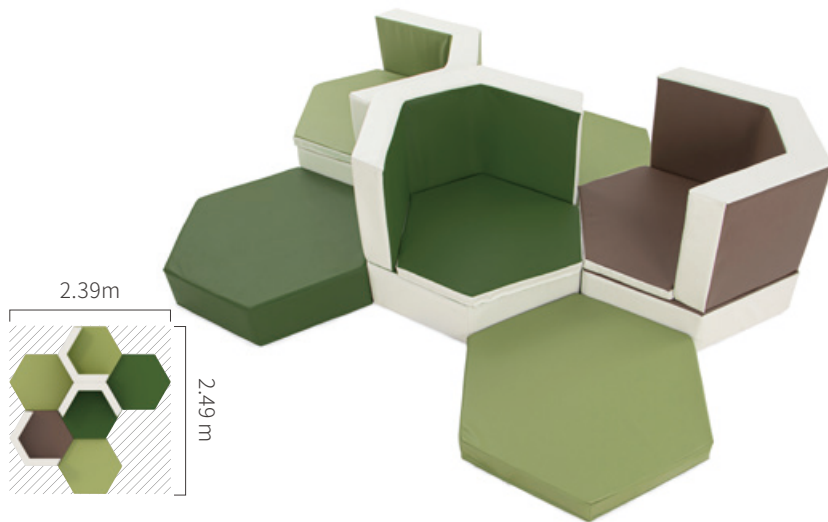

Growth Forest - Hex Mat w/Back H25cm - Brown
80492-BR-25
GP1-4263-46-B
 Material: Holz, Kunstleder, Schaumstoff
 Maße: 96x83.1x72cm



Polstersitz Wabe mit Lehne, braun-olivegrün
80492-OG-25
GP1-4263-42-B
 Material: Holz, Kunstleder, Schaumstoff
 Maße: 96x83.1x72cm



Polster Bausteine Set D, 6-tlg.
82783
GP1-4279
 Material: Holz, Kunstleder, Schaumstoff
 Maße: 239x249cm



Polstersitz Wabe mit Lehne, hoch, braun-hellgrün
80492-GR-35
GP1-4264-83-B
 Material: Holz, Kunstleder, Schaumstoff
 Maße: 96x83.1x72cm

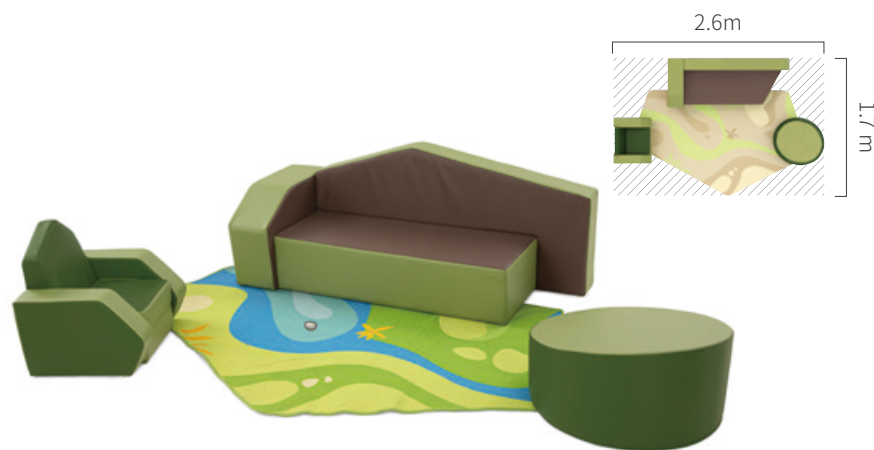

Polstersessel grün
80495
GP1-4274-42-B
 Material: Kunstleder, Schaumstoff
 Maße: 57x47x45cm



Polsterhocker, schräg, grün
80496
GP1-4275-42-B
 Material: Kunstleder, Schaumstoff
 Maße: 65x35cm



Polstersofa, braun- grün
80494
GP1-4273-B
 Material: Kunstleder, Schaumstoff
 Maße: 150x60x595cm



Spielteppich blau-grün, 5-eckig
KB3-DT347B
 Material: Nylon
 Maße: 220x130 cm Thickness: 0.3 cm



BODEN-SCHAUKEL-STÜHLE



Boden-Schaukel-Stuhl groß, 4er Set blau
82157-BLA
SLY-312C4

Material: Kunststoff
 Maße: 55x50x50 cm

Boden-Schaukel-Stuhl groß, 4er Set grün
82157-GN
SLY-326C4

Material: Kunststoff
 Maße: 55x50x50 cm



Boden-Schaukel-Stuhl klein, 4er Set blau
82155-BLA
CG8-3YY2001

Material: Kunststoff
 Maße: 38x44x36 cm

Boden-Schaukel-Stuhl klein, 4er Set rot
82155-RT
CG8-3YY2002

Material: Kunststoff
 Maße: 38x44x36 cm

SOFATISCHE BEISTELLTISCHE



Tisch mit Ablagefächern
82119

Material: Holz
 Maße: 60x35x26 cm



kann mit Sitzkissen kombiniert werden

Beistelltisch
KB1-B011-V02

Material: Holz
 Maße: 40x40x25 cm



TEPPICHE

Aus 100 % Polyamid. Hochwertige Teppichqualität. Phtalatfrei. Flammhemmend. Die verschiedenen Motive können passend zu Lernthemen und Projekten gewählt werden. Die Teppiche zeichnen sich durch schöne Farben und lebendige Muster aus.

TEPPICH- AUFBEWAHRUNG

Passend zu den Spiel-Teppichen



Holzgitter für das
Einsortieren der
Teppiche



Teppichregal 80, groß
82779
KB1-GY2104-V01-ED
Material: Holz
Dimension: 60x60x80 cm



Teppichregal 50, klein
82780
KB1-GY2105-V01-ED
Material: Holz
Dimension: 60x30x50 cm

SPIELTEPPICHE MIT LERN-THEMEN

Die klaren großflächigen Designs lassen viel Raum für Fantasie und Kreativität. Die Teppiche dienen als thematischer Hintergrund für viele Spielideen



Weltraum-Teppich groß
KB3-DT346B

Material: 100 % Polyamid
Größe 200 x 150 cm
Flordicke 3 mm



Stadt-Teppich groß
KB3-DT334B

Material: 100 % Polyamid
Größe 200 x 150 cm
Flordicke 3 mm



Spielteppich Dinos groß
KB3-DT336B

Material: 100 % Polyamid
Größe 200 x 150 cm
Flordicke 3 mm



Spielteppich Zoo
82513
KB3-DT338B

Material: 100 % Polyamid
Größe 200 x 150 cm
Flordicke 3 mm



Spielteppich Farm
82514
KB3-DT340B

Material: Nylon
Dimension: 200x150cm
Thickness: 0,3 cm



Spielteppich Ozean groß
KB3-DT342B

Material: 100 % Polyamid
Größe 200 x 150 cm
Flordicke 3 mm

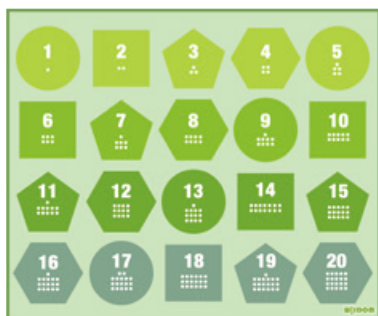

Lernt Teppich Zahlen und Mengen
KB3-DT3028B

Material: 100 % Polyamid
Größe 240 x 200 cm



Lernt Teppich Zahlen und Formen
KB3-DT3029B

Material: 100 % Polyamid
Größe 240 x 200 cm



Flordicke wählbar
Lernt Teppich Anlautbilder (Englisch)
KB3-DT3023-V01 **KB3-DT3023**

Flordicke 3 mm
Flordicke 9 mm
Material: 100 % Polyamid
Größe 200 x 200 cm



Flordicke wählbar
Lernt Teppich Zahlen und Formen (Englisch)
KB3-351 **KB3-351-V01**

Flordicke 3 mm
Flordicke 9 mm
Material: 100 % Polyamid
Größe 240 x 200 cm



Lernt Teppich Zahlen und Formen bunt
KB3-DT3005

Material: 100 % Polyamid
Größe 240 x 200 cm
Flordicke 3 mm



Lernt Teppich Alphabet
KB3-355-V01

Material: 100 % Polyamid
Größe 240 x 200 cm
Flordicke 9 mm



Viertelkreis Teppich Tiere
KB3-DT3004

Material: 100 % Polyamid
Größe R 200 cm
Flordicke 3 mm



Teppichfliese rund, Wassertiere, 5er Set
CR5-3BY6026

Material: 100 % Polyamid
Größe Ø 40 cm



Teppichfliese rund, Tiere, 5er Set
CR5-3BY6025

Material: 100 % Polyamid
Größe Ø 40 cm



Lernteppich Insekten rund
KB3-DT3030B

Material: 100 % Polyamid
Größe Ø 200 cm
Flordicke 3 mm



Lernteppich Tiere
KB3-DT3031B

Material: 100 % Polyamid
Größe 240 x 200 cm
Flordicke 3 mm



Lernteppich Tiere (Englisch), oval
KB3-DT3003

Material: 100 % Polyamid
Größe 240 x 200 cm
Flordicke 3 mm



Flordicke wählbar
Lernteppich Tiere
KB3-DT3020-V01 **KB3-DT3020**

Flordicke 3 mm Flordicke 9 mm

Material: 100 % Polyamid
Größe 240 x 200 cm

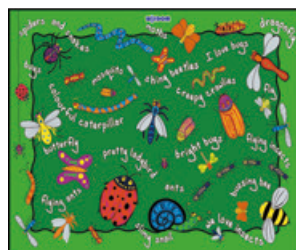

Flordicke wählbar
Insects Carpet
KB3-362 **KB3-362-V01**

Flordicke 3 mm Flordicke 9 mm

Material: 100 % Polyamid
Größe 200 x 200 cm



Flordicke wählbar
Willkommensteppich (Englisch)
KB3-DT3021-V01 **KB3-DT3021**

Flordicke 3 mm Flordicke 9 mm

Material: 100 % Polyamid
Größe 200 x 100 cm



Lernteppich Emotionen
KB3-DT3035B

Material: 100 % Polyamid
Größe 240 x 200 cm
Flordicke 3 mm



Flordicke 3mm oder 9mm wählbar
Spielteppich Regenbogen
KB3-354 KB3-354-V01

Flordicke 3 mm Flordicke 9 mm
Material: 100 % Polyamid
Größe 240 x 200 cm



Flordicke 3mm oder 9mm wählbar
Lernteppich Farben & Formen
KB3-352 KB3-352-V01

Flordicke 3 mm Flordicke 9 mm
Material: 100 % Polyamid
Größe 240 x 200 cm



Flordicke 3mm oder 9mm wählbar
Lernteppich Kinder der Welt
KB3-356 KB3-356-V01

Flordicke 3 mm Flordicke 9 mm
Material: 100 % Polyamid
Größe 200 x 200 cm



Flordicke 3mm oder 9mm wählbar
Straßentepich
82512 KB3-DT3002

Material: 100 % Polyamid
Größe 240 x 200 cm
Flordicke 3 mm



Lernteppich Formen (Englisch)
KB3-DT3007

Material: 100 % Polyamid
Größe 240 x 200 cm
Flordicke 3 mm



Lernteppich Verkehrszeichen
KB3-DT3008

Material: 100 % Polyamid
Größe 240 x 200 cm
Flordicke 3 mm

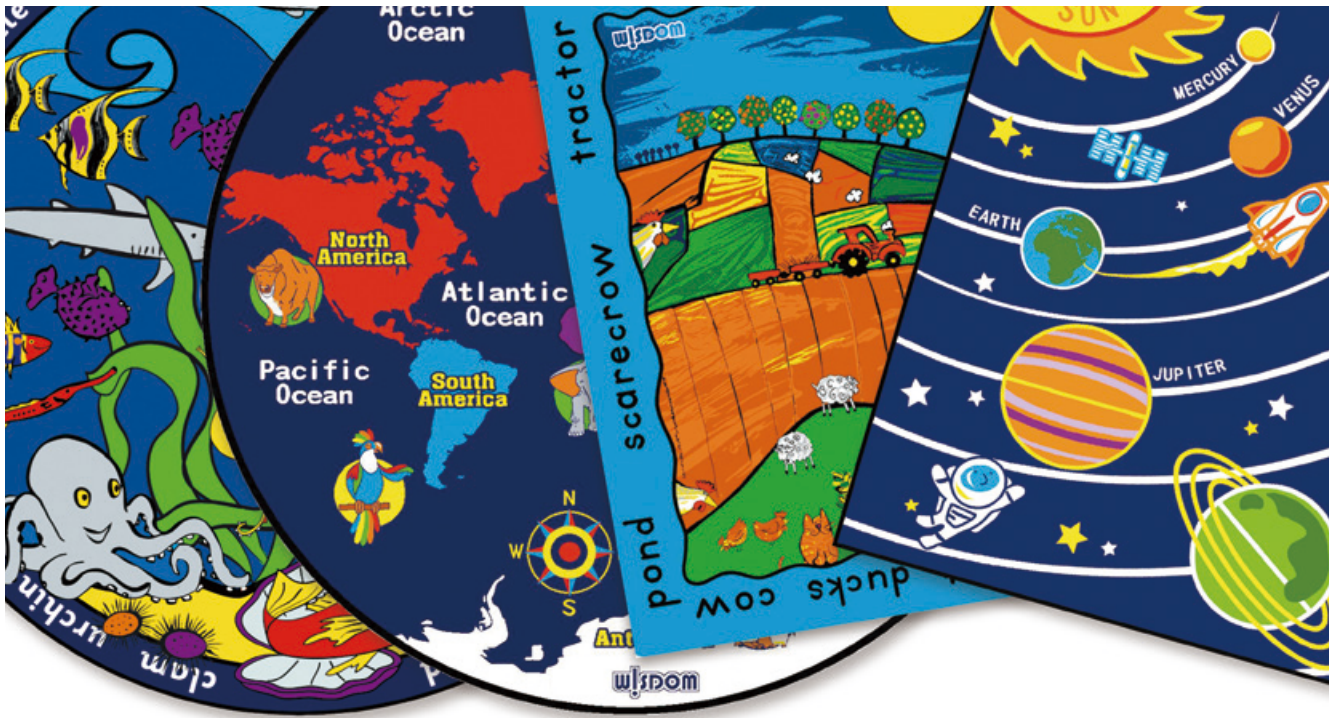

Flordicke 3mm oder 9mm wählbar
 Lernteppich Wörter Bauernhof (Englisch)
KB3-357 **KB3-357-V01**

Flordicke 3 mm Flordicke 9 mm
 Material: 100 % Polyamid
 Größe 240 x 100 cm



Flordicke 3mm oder 9mm wählbar
 Rundteppich Ozean (Englisch)
KB3-DT3022-V01 **KB3-DT3022**

Flordicke 3 mm Flordicke 9 mm
 Material: 100 % Polyamid
 Größe Ø 220 cm



Rundteppich Erde (Englisch)
KB3-DT3009

Material: 100 % Polyamid
 Größe Ø 220 cm
 Thickness: 0.3 cm



Lernteppich Ozean
KB3-323-V01

Material: 100 % Polyamid
 Größe 240 x 200 cm
 Flordicke 9 mm



Lernteppich China
KB3-DT3010

Material: 100 % Polyamid
 Größe 240 x 200 cm
 Flordicke 3 mm



Lernteppich Planeten
KB3-DT3001

Material: 100 % Polyamid
 Größe 240 x 200 cm
 Flordicke 3 mm

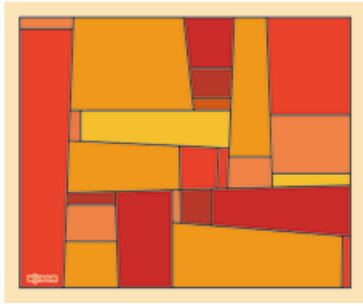

Teppich Rot-Töne
KB3-DT3032B

Material: 100 % Polyamid
Flordicke 3 mm

Größe 300 x 200 cm

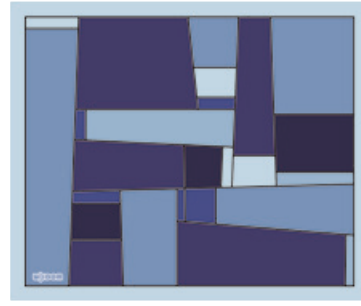

Teppich Blau-Töne
KB3-DT3033B

Material: 100 % Polyamid
Flordicke 3 mm

Größe 300 x 200 cm

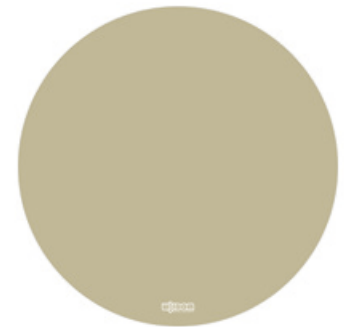

Rundteppich beige
82516
KB3-DT330B-96

Material: 100 % Polyamid
Größe Ø 200 cm



Rundteppich grau
82510
KB3-DT330B-95

Material: 100 % Polyamid
Größe Ø 200 cm

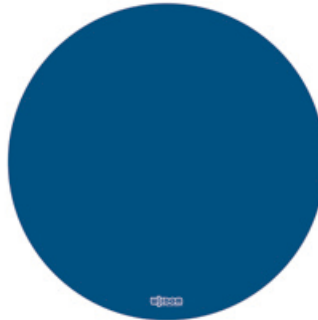

Rundteppich blau
82518
KB3-DT330B-97

Material: 100 % Polyamid
Größe Ø 200 cm

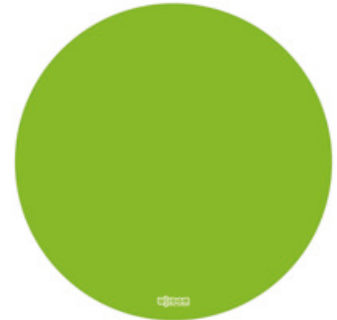

Rundteppich grün
82517
KB3-DT330B-98

Material: 100 % Polyamid
Größe Ø 200 cm



Teppich grau
82519
KB3-DT331B-95

Material: 100 % Polyamid
Größe 240 x 200 cm
Flordicke 3 mm



Teppich beige
82520
KB3-DT331B-96

Material: 100 % Polyamid
Größe 240 x 200 cm
Flordicke 3 mm



Teppich grau mit Rand
KB3-DT328B

Material: 100 % Polyamid
Größe 300 x 200 cm
Flordicke 3 mm



Spielteppich Blätter, oval
82511
KB3-DT345B
 Material: 100 % Polyamid
 Größe 300 x 200 cm
 Flordicke 3 mm

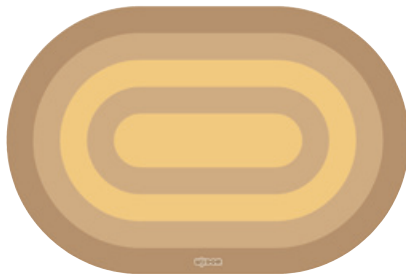

Spielteppich, oval, braun
KB3-DT3026
 Material: 100 % Polyamid
 Größe 300 x 200 cm
 Flordicke 3 mm



Spielteppich Blätter, oval, braun
KB3-DT3025
 Material: 100 % Polyamid
 Größe 300 x 200 cm
 Flordicke 3 mm

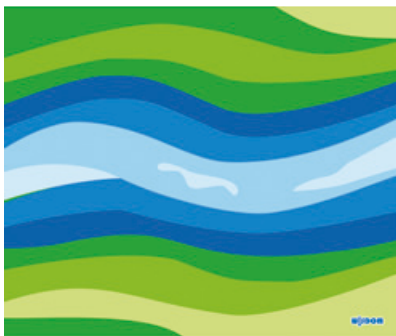

Spielteppich Flussufer
KB3-DT3024
 Material: 100 % Polyamid
 Größe 240 x 200 cm
 Flordicke 3 mm



Spielteppich Flusslauf
KB3-DT344B
 Material: 100 % Polyamid
 Größe 240 x 200 cm
 Flordicke 3 mm



Rundteppich Blumenwiese
82521
KB3-DT3027
 Material: 100 % Polyamid
 Größe Ø 200 cm
 Flordicke 3 mm



Spielteppich Wald
KB3-DT3036B

Material: 100 % Polyamid
Größe 240 x 200 cm
Flordicke 3 mm



Spielteppich Blattmuster, grau
KB3-DT329B

Material: 100 % Polyamid
Größe 200 x 150 cm
Flordicke 3 mm



Rundteppich Bärenatze
KB3-DT3034B

Material: 100 % Polyamid
Größe Ø 200 cm
Flordicke 3 mm



Spielteppich blau-grün, 5-eckig
KB3-DT347B

Material: 100 % Polyamid
Größe 220 x 130 cm
Flordicke 3 mm



Spielteppich beige-grün, 5-eckig
KB3-DT348B

Material: 100 % Polyamid
Größe 220 x 130 cm
Flordicke 3 mm



Viertelkreis Teppich Blätter
82522
KB3-DT332B

Material: 100 % Polyamid
Größe 200 x 200 cm
Flordicke 3 mm



TRETFORD TEPPICHE

Große Farbwahl – Bewährte Qualität. 80 % Kaschmir Ziegenhaar, 20 % Schurwolle. Ideal als Bau- und Spielteppich, umweltfreundlich, natürliche Materialien, strapazierfähig und pflegeleicht, reduziert Feinstaub in der Raumluft, reduziert Lärm und Schall.
 Rund , gekettelt Ø 2 m, Ø 2,5 m, Ø 3 m, Rechteckig 2 x 3 m, 3 x 3 m
 Weitere Größen auf Anfrage, Bahnenware 2 m breit.



Große Farbvielfalt. Wählen Sie aus:

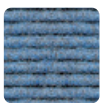

T517
Riviera



T519
Salbei



T558
Opal

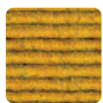

T568
Mais



T571
Sahara



T592
Lila



T611
Birne



T622
Wasabi



T641
Lagune



T645
Flamingo

Lassen Sie sich beraten. 10 Farben zur Auswahl, Größe nach Wunsch und passend zu ihren Räumen. Unsere kompetente Fachberatung unterstützt Sie gerne.



PODESTE

Ausgestattet mit robustem Teppichbelag, bruchsicherem Spiegel und durchsichtigem Boden, bieten diese Spiellandschaften genug Platz zum Spielen, Entdecken und Wohlfühlen. Die einzelnen Podeste sind variabel einsetzbar und bieten für jeden Raum die passende Lösung.

SPIELPODESTE ZUM ENDLOSEN KOMBINIEREN

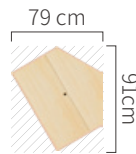

Fünfeck-Podest mit Stauraum
GP1-4237-V03

Material: Wood
Maße: 79×69×30 cm

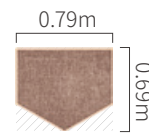

Fünfeck-Podest mit braunem Teppich
GP1-4238-V01

Material: Holz, Teppich
Maße: 79×69×30 cm

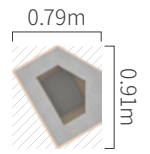

Fünfeck-Podest mit Stauraum
GP1-4239-V01

Material: Holz, Teppich, Kunststoff
Maße: 79×69×20 cm

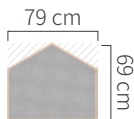

Fünfeck-Podest mit grauem Teppich
GP1-4240-V01

Material: Holz, Teppich
Maße: 79×69×20 cm

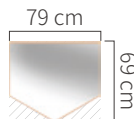

Fünfeck-Podest mit Spiegel
GP1-4241-V01

Material: Holz, Teppich, Kunststoff
Maße: 79×69×15 cm

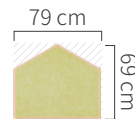

Fünfeck-Podest mit grünem Teppich
GP1-4242-V01

Material: Holz, Teppich
Maße: 79×69×15 cm

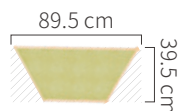

Trapez-Podest mit grünem Teppich
GP1-4243-V01

Material: Holz, Teppich
Maße: 89.5×39.5×20 cm

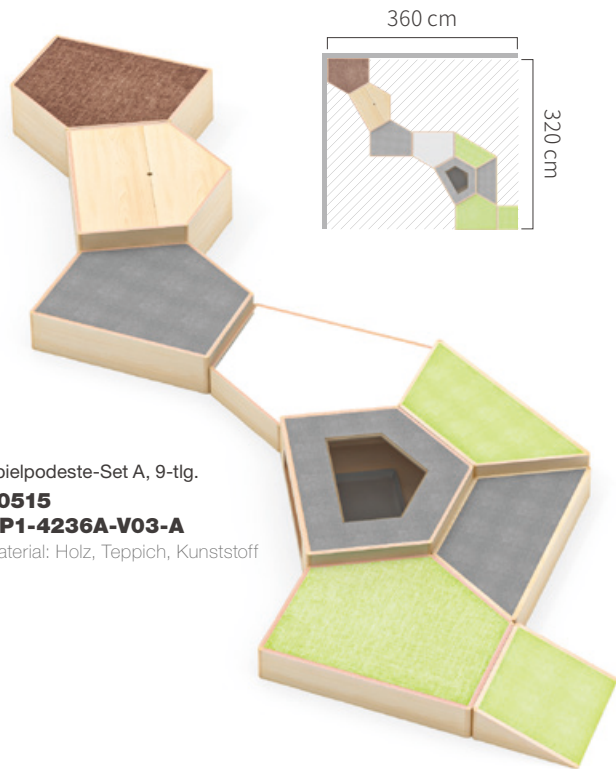

Spielpodeste-Set A, 9-tlg.
20515
GP1-4236A-V03-A
Material: Holz, Teppich, Kunststoff

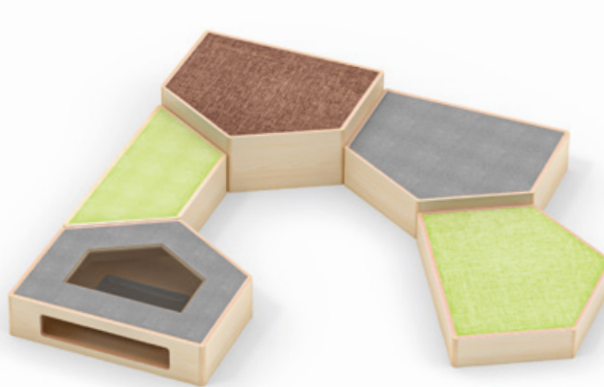

Spielpodeste-Set B, 5-tlg.
20516
GP1-4236B-V02-A
Material: Holz, Teppich, Kunststoff

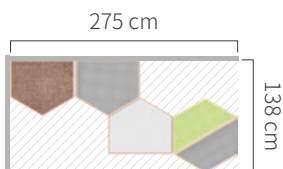

Spielpodeste-Set C, 5-tlg.
20517
GP1-4236C-V02-A
Material: Holz, Teppich, Kunststoff



Spielpodeste-Set D, 10-tlg.
GP1-4236D
Material: Holz, Teppich, Kunststoff

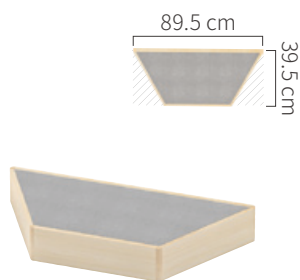

Trapez-Podest mit grauem Teppich
GP1-4244-V01
Material: Holz, Teppich
Maße: 89.5x39.5x15 cm

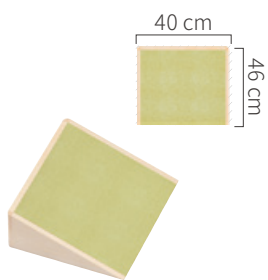

Rampen-Podest mit grünem Teppich
GP1-4245-V01
Material: Holz, Teppich
Maße: 40x46x15 cm

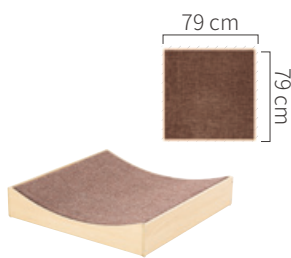

Mulden-Podest mit braunem Teppich
GP1-4251
Material: Holz, Teppich
Maße: 79x79x15 cm

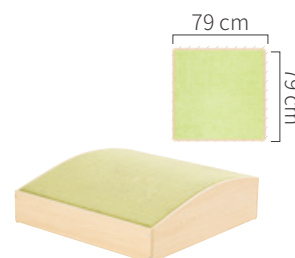

Hügel-Podest mit grünem Teppich
GP1-4252
Material: Holz, Teppich
Maße: 79x79x21 cm

SPIELHÄUSER / LOFT / 2.EBENE

Optimale Lofts für den Kindergarten sollten sorgfältig gestaltet werden, um sowohl die Sicherheit als auch die Entwicklung und das Wohlbefinden der Kinder zu fördern. Themenorientierte Bereiche können die Fantasie und das Rollenspiel fördern. Helle Farben, natürliche Materialien und kinderfreundliche Designs schaffen eine ansprechende und inspirierende Umgebung. Lofts bieten sowohl Gemeinschaftsbereiche, die zur Interaktion und Zusammenarbeit anregen und soziale Fähigkeiten fördern als auch Rückzugsorte - kleine, gemütliche Ecken, in die sich Kinder zurückziehen können, um Ruhe und Geborgenheit zu finden.





ELFEN LOFT

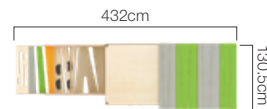
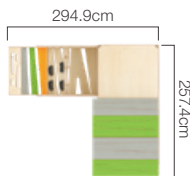

Elfenloft - 5er Eckenset
80144-5E
KB1-WNS1A028-A
 Material: Holz
 Maße: 289×240×260cm



Elfenloft - 5er Set
80144-5
KB1-WNS1A027-A
 Material: Holz
 Maße: 414×116×260cm



Elfenloft - 4er Set
80144-4E
KB1-WNS1A026-A
 Material: Holz
 Maße: 289x240x260cm



Elfenloft - 3er Set
80144-3
KB1-WNS1A025-A
 Material: Holz
 Maße: 300x116x260cm



Elfenloft - 2er Set
80143
KB1-WNS1A024-A
 Material: Holz
 Maße: 240x116x149cm



Elfenloft - einzeln
80142
KB1-WNS1A023-A
 Material: Holz
 Maße: 142x116x149cm

Edeline Spielhäuser- Tolles Designkonzept für multifunktionale Möbel

Verbessert die Raumnutzung durch dreidimensionale Erkundungsräume.



Elfenloft inkl. Kreidetafel
KB1-WNS1A029-A
 Material: Holz, Artificial Leather, HD Foam
 Maße: 226x116x229cm





Der Weltraum ruft – mit einer Rutsche können die Astronauten neue Planeten entdecken

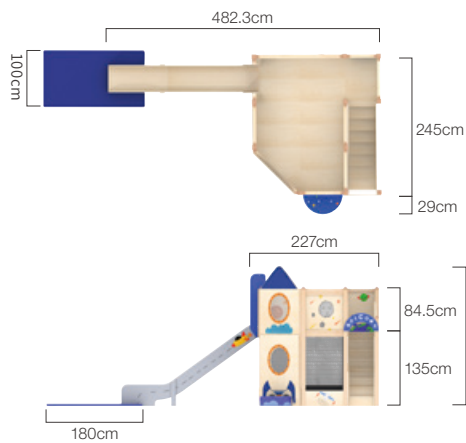

Weltraumloft - Rutsche
KB1-NX18045D

Material: Holz, Kunstleder, Schaumstoff
Auslastung: max. 25 Kinder
Max. Belastung 2. Ebene: 650 kg
(Lieferung ohne Dekoration/Accessoires)



Weltraumloft - M
KB1-NX18045C

Material: Holz, Kunstleder, Schaumstoff
Auslastung: max. 25 Kinder
Max. Belastung 2. Ebene: 650 kg
(Lieferung ohne Dekoration/Accessoires)



Weltraumloft - Rollenspiel
KB1-NX18045B

Material: Holz, Kunstleder, Schaumstoff
Auslastung: max. 25 Kinder
Max. Belastung 2. Ebene: 650 kg
(Lieferung ohne Dekoration/Accessoires)



Weltraumloft - Kreativ
KB1-NX18045A

Material: Holz, Kunstleder, Schaumstoff
Auslastung: max. 25 Kinder
Max. Belastung 2. Ebene: 650 kg
(Lieferung ohne Dekoration/Accessoires)

RAUMGEWINN DURCH 2 EBENEN.



Viel Raum für Aktivitäten oder zum Chillen.



Durch das mittige Geländer, ist ein geordnetes nach oben und unten Gehen möglich.



Weltraumloft - L
KB1-NX18055D

Material: Holz, Kunstleder, Schaumstoff
Auslastung: max. 25 Kinder
Max. Belastung 2. Ebene: 650 kg
(Lieferung ohne Dekoration/Accessoires)

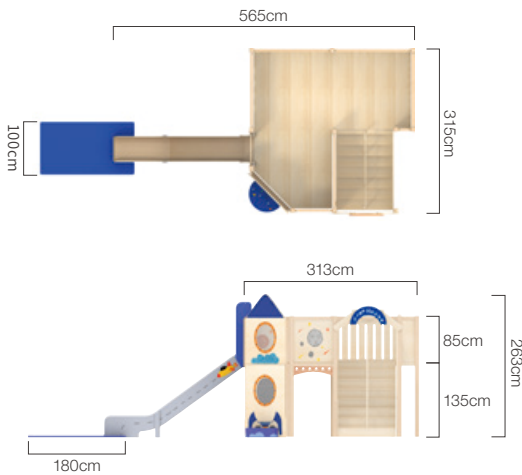

Weltraumloft - XL
KB1-NX18055C

Material: Holz, Kunstleder, Schaumstoff
Auslastung: max. 25 Kinder
Max. Belastung 2. Ebene: 650 kg
(Lieferung ohne Dekoration/Accessoires)



Weltraumloft - Rollenspiel Plus
KB1-NX18055B

Material: Holz, Kunstleder, Schaumstoff
Auslastung: max. 25 Kinder
Max. Belastung 2. Ebene: 650 kg
(Lieferung ohne Dekoration/Accessoires)



Weltraumloft - Kreativ Plus
KB1-NX18055A

Material: Holz, Kunstleder, Schaumstoff
Auslastung: max. 25 Kinder
Max. Belastung 2. Ebene: 650 kg
(Lieferung ohne Dekoration/Accessoires)

LOFTS - BAUMHAUS

Spielen, Rollenspiel, Basteln, Aufbewahren... Lofts bieten zahllose Möglichkeiten und sind immer ein Raumgewinn.

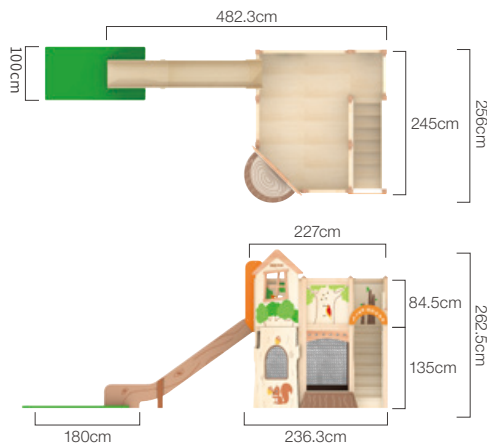

Baumhausloft - Rutsche
KB1-NX18047D

Material: Holz, Kunstleder, Schaumstoff
Auslastung: max. 25 Kinder
Max. Belastung 2. Ebene: 650 kg
(Lieferung ohne Dekoration/Accessoires)



Baumhausloft - Kreativ mit Treppe
KB1-NX18047A

Material: Holz, Kunstleder, Schaumstoff
Auslastung: max. 25 Kinder
Max. Belastung 2. Ebene: 650 kg
(Lieferung ohne Dekoration/Accessoires)



Baumhausloft - Rollenspiel
KB1-NX18047B

Material: Holz, Kunstleder, Schaumstoff
Auslastung: max. 25 Kinder
Max. Belastung 2. Ebene: 650 kg
(Lieferung ohne Dekoration/Accessoires)



Baumhausloft - M
KB1-NX18047C

Material: Holz, Kunstleder, Schaumstoff
Auslastung: max. 25 Kinder
Max. Belastung 2. Ebene: 650 kg
(Lieferung ohne Dekoration/Accessoires)

SPIELEN WIE IM MÄRCHENWALD



Viel Raum für Aktivitäten oder zum Chillen.



Durch das mittige Geländer, ist ein geordnetes nach oben und unten Gehen möglich.



Baumhausloft - Kreativ mit 2 Wege-Treppe
KB1-NX18057A

Material: Holz, Kunstleder, Schaumstoff
Auslastung: max. 25 Kinder
Max. Belastung 2. Ebene: 650 kg
(Lieferung ohne Dekoration/Accessoires)

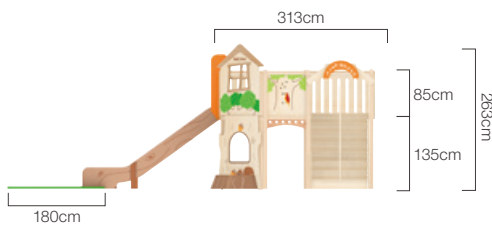
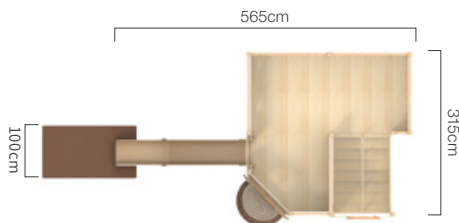

Baumhausloft - mit Rutsche u. 2 Wege Treppe
KB1-NX18057D

Material: Holz, Kunstleder, Schaumstoff
Auslastung: max. 25 Kinder
Max. Belastung 2. Ebene: 650 kg
(Lieferung ohne Dekoration/Accessoires)



Baumhausloft - Rollenspiel mit 2 Wege Treppe
KB1-NX18057B

Material: Holz, Kunstleder, Schaumstoff
Auslastung: max. 25 Kinder
Max. Belastung 2. Ebene: 650 kg
(Lieferung ohne Dekoration/Accessoires)



Baumhausloft - M mit 2 Wege Treppe
KB1-NX18057C

Material: Holz, Kunstleder, Schaumstoff
Auslastung: max. 25 Kinder
Max. Belastung 2. Ebene: 650 kg
(Lieferung ohne Dekoration/Accessoires)



MÄRCHENHAFTE RITTERBURGEN

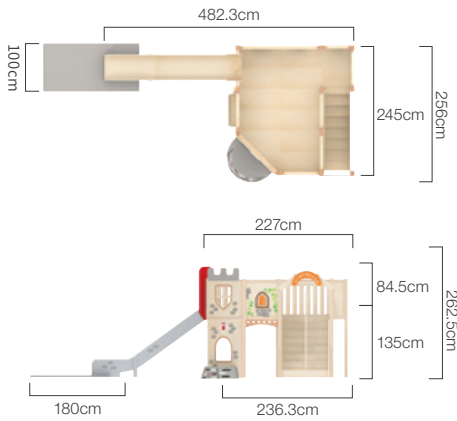

Ritterburgloft - Rutsche
KB1-NX18048D

Material: Holz, Kunstleder, Schaumstoff
Auslastung: max. 25 Kinder
Max. Belastung 2. Ebene: 650 kg
(Lieferung ohne Dekoration/Accessoires)

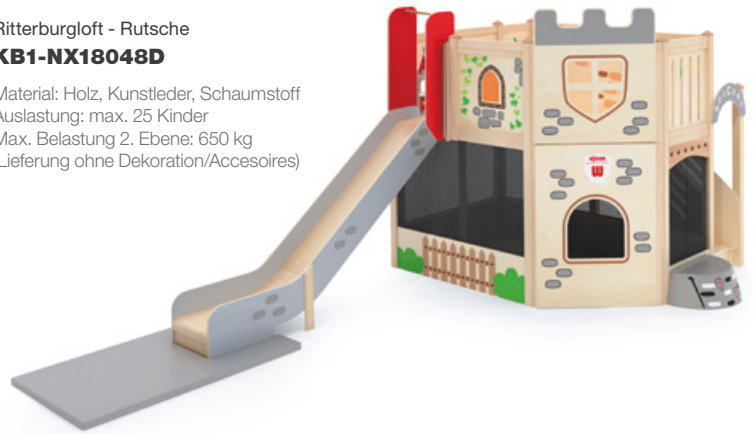

Ritterburgloft - Kreativ
KB1-NX18048A

Material: Holz, Kunstleder, Schaumstoff
Auslastung: max. 25 Kinder
Max. Belastung 2. Ebene: 650 kg
(Lieferung ohne Dekoration/Accessoires)



Ritterburgloft - M
KB1-NX18048C

Material: Holz, Kunstleder, Schaumstoff
Auslastung: max. 25 Kinder
Max. Belastung 2. Ebene: 650 kg
(Lieferung ohne Dekoration/Accessoires)



Ritterburgloft - Rollenspiel
KB1-NX18048B

Material: Holz, Kunstleder, Schaumstoff
Auslastung: max. 25 Kinder
Max. Belastung 2. Ebene: 650 kg
(Lieferung ohne Dekoration/Accessoires)

Die Spielhäuser mit einer 2. Ebene eröffnen neue Spiel- und Bewegungsräume und bieten Platz für Fantasie und Rollenspiel



Viel Raum für Aktivitäten oder zum Chillen.



Durch das mittige Geländer, ist ein geordnetes nach oben und unten Gehen möglich.



Ritterburgloft - Rollenspiel u. 2 Wege Treppe
KB1-NX18058B

Material: Holz, Kunstleder, Schaumstoff
Auslastung: max. 25 Kinder
Max. Belastung 2. Ebene: 650 kg
(Lieferung ohne Dekoration/Accessoires)

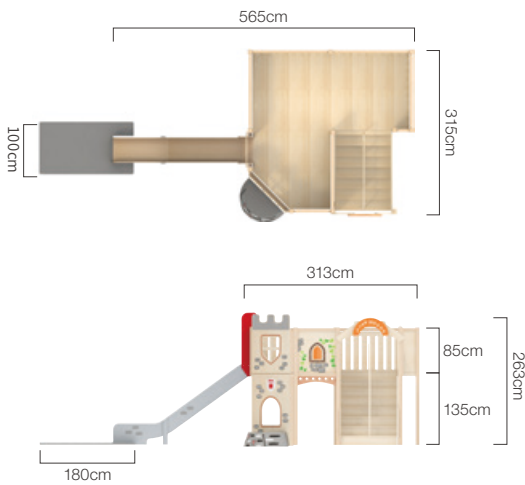

Ritterburgloft - mit Rutsche u. 2 Wege Treppe
KB1-NX18058D

Material: Holz, Kunstleder, Schaumstoff
Auslastung: max. 25 Kinder
Max. Belastung 2. Ebene: 650 kg
(Lieferung ohne Dekoration/Accessoires)



Ritterburgloft - Kreativ u. 2 Wege Treppe
KB1-NX18058A

Material: Holz, Kunstleder, Schaumstoff
Auslastung: max. 25 Kinder
Max. Belastung 2. Ebene: 650 kg
(Lieferung ohne Dekoration/Accessoires)



Ritterburgloft - M mit 2 Wege Treppe
KB1-NX18058C

Material: Holz, Kunstleder, Schaumstoff
Auslastung: max. 25 Kinder
Max. Belastung 2. Ebene: 650 kg
(Lieferung ohne Dekoration/Accessoires)

FUNKTIONALE WANDGESTALTUNG MIT DER WANDTAFEL-SERIE

Wandflächen nutzen! Die multifunktionalen Wandtafeln werden in verschiedenen Bereichen eingesetzt. Ob als Spiel-, Lern- oder Infotafel - das System bietet eine Vielzahl von Möglichkeiten.

Steckbausteine, Kugelbahnen, Pinnwände oder Maltafel - alles ist möglich.



Kombinieren Sie Lochwände, Wandtafeln mit Bau-platten, Korkwände uvm.
Fördern Sie spielerisch die intellektuelle Entwicklung von Kindern.

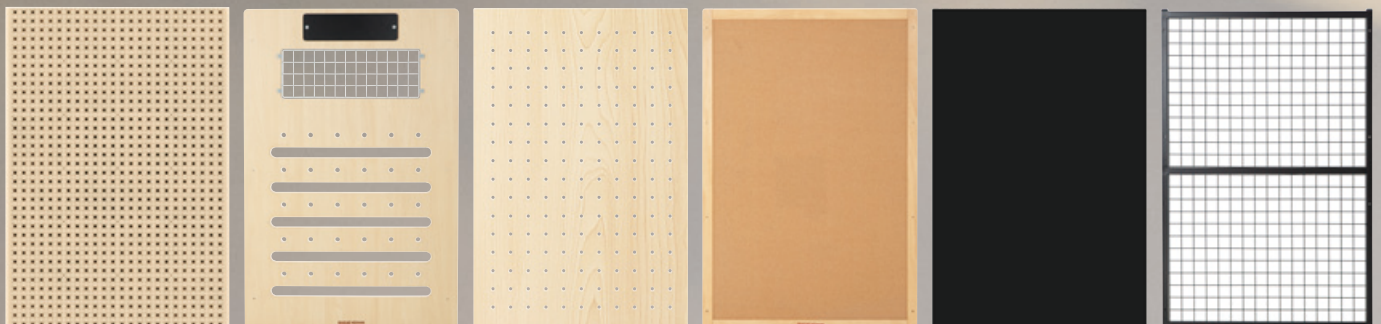

FUNKTIONALE WANDTAFELN

eine Auswahl von funktionalen Wandtafeln für vielseitige Möglichkeiten- von der Aufbewahrung bis zur Kreativen Wandmalerei

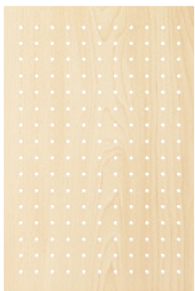
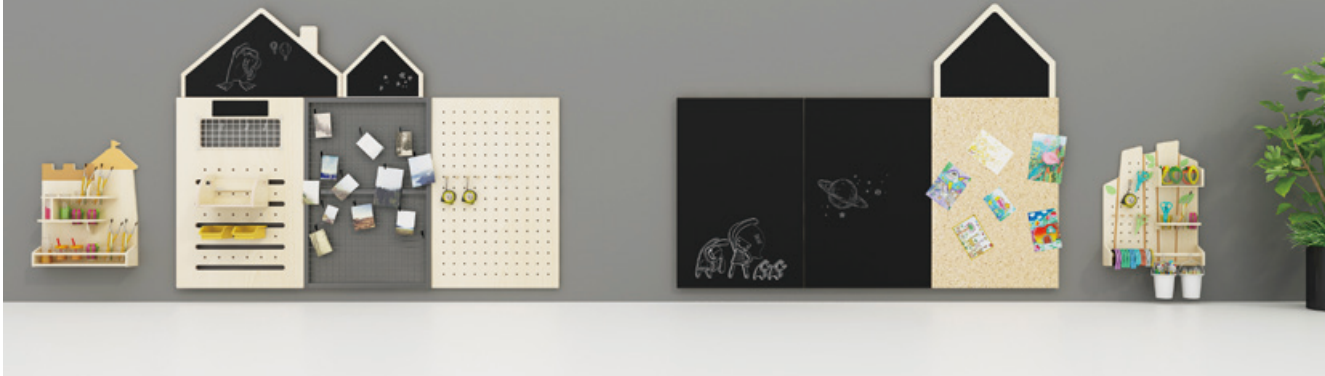

Wandtafel Lochwand
KB4-GNB219

Material: Holz
Maße: 80x120 cm



Wandtafel Kreidetafel
KB4-GNB217

Material: Holz
Maße: 80x120 cm

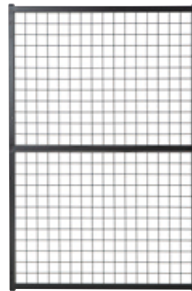

Gitterwand
KB4-GNB216

Material: Steel
Maße: 80x120cm



Metall- Doppelhaken, 50 St
GP2-MGFPJ02

Material: Steel
Pack of 50



Wandtafel Kork
KB4-GNB218

Material: Holz
Maße: 80x120 cm

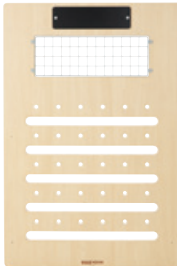

Wandtafel Werkzeug
KB4-GNB202

Material: Holz
Maße: 80x120 cm



Werkzeugkiste 3
82787
KB1-MGFA007-ED

Material: Holz
Maße: 35x20x20 cm



Pin für Werkbänke, 30 St
82789
GP2-MGFPJ03-B

Material: Kunststoff
Pack of 30



Wandregal Schiff
TF0194

Material: Holz
Maße: 60x19x60cm



Wandregal Wald
TF0196

Material: Holz
Maße: 60x14,5x80 cm



Wandregal Burg
TF0195

Material: Holz
Maße: 60x11x80 cm



Materialbox, stapelbar, 6er Set
82790
KB1-TR012-78-B

Material: Plastic, Metal
Maße: 18x12x8 cm

DEKO-ELEMENTE UND WANDTAFELN MIT SCHÖNEN UND FANTASIEVOLLEN MOTIVEN



Passende Konstruktionsspiel-Wandtafeln finden Sie in der Kategorie Bauen & Spielen

Deko-Elemente für die Dach-Gestaltung der Wandtafeln mit Ritterburg-Design

passend zu senkrechten Baustein-Wandtafeln



Deko-Element Prinzessin
KB4-GNB213-P09-V02

Material: Holz
Maße: 75x43x0.9cm



Deko-Element Ritter
KB4-GNB213-P10-V02

Material: Holz
Maße: 75x46x0.9cm



Deko-Element Dino
KB4-GNB213-P14-V02

Material: Holz
Maße: 75x47x0.9cm



Deko-Element Pferd
KB4-GNB213-P11-V01

Material: Holz
Maße: 74x48x0.9cm



Deko-Element Burg
KB4-GNB213-P12-V02

Material: Holz
Maße: 73x45x0.9cm



Deko-Element Stadtmauer
KB4-GNB213-P13-V01

Material: Holz
Maße: 75.5x23.5x0.9cm

Deko-Element Kreidetafel Dach
KB4-GNB213-P22-V01

Material: Holz
Maße: 74.5x50.5x0.9cm



Deko-Element Kreidetafel Dächer
KB4-GNB213-P23-V01

Material: Holz
Maße: 98x57.8x0.9cm L
46x38x0.9cm S





Wandtafeln -funktionale
Schränkrückwände, verschiedene
Größen erhältlich

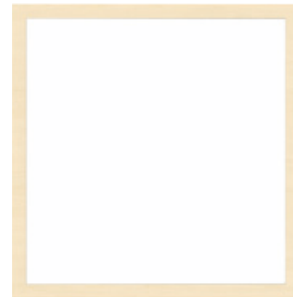

Whiteboard-Tafel 50
KB4-GNB004-V01

Material: Holz
Maße: 50.5x52 cm
passend für Schränke mit 60 cm Höhe

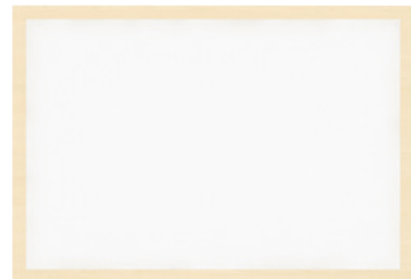

Whiteboard-Tafel 75
KB4-GNB003-V01

Material: Holz
Maße: 75x52 cm
passend für Schränke mit 80 cm Höhe



Applicable for all furniture

Kreide-Tafel, grün
KB1-GY19020

Material: Holz
Maße: 50.5x52cm
passend für Schränke mit 60 cm Höhe



Applicable for all furniture

Spiegel 50
KB4-GNB012-V01

Material: Holz
Maße: 50.5x52 cm
passend für Schränke mit 60 cm Höhe



Applicable for all furniture

Spiegel 75
KB4-GNB011-V01

Material: Holz
Maße: 75x52cm
passend für Schränke mit 80 cm Höhe



WANDTAFELN ZUM STAUNEN UND ENTDECKEN

konkaver Spiegel

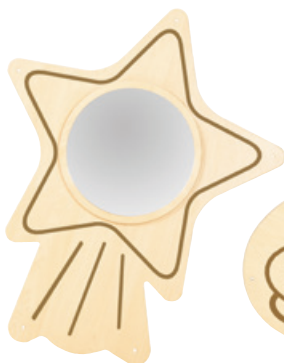

normaler Spiegel

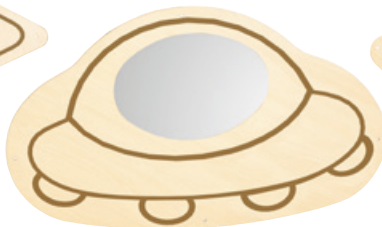

konvexer Spiegel

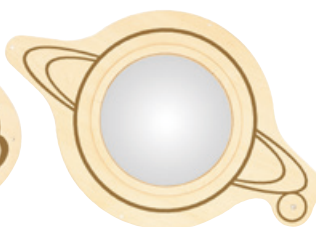

Spiegel-Kabinett, 3er Set
GP1-12042

Material: Holz
Stern: konkaver Spiegel
Planet: konvexer Spiegel
Raumschiff: normaler Spiegel



wandspiegel Konkav
10195
KB4-GNB014

Material: Holz
Größe: BxTxH 60x10x100 cm



Wandspiegel Konvex
10196
KB4-GNB015

Material: Holz
Größe: BxTxH 60x10x100 cm



Wandtafel menschlicher Körper
GP1-12043

Material: Holz
Maße: 100x50x0,9 cm



Wandtafel Magnet-Experimente
GP1-12041

Material: Holz
Maße: 80x60x2,5 cm



Wandtafel Sanduhr für 1, 2 und 5 Minuten
KB1-NX20003

Material: Holz
Maße: 80x13,5x60 cm



Wandspiegel Welle
10193
KB4-GNB016

Material: Holz
Größe: BxTxH 60x10x100 cm



Kinder Wandspiegel Berufe
80032B
GP1-12034-V01

Material: Pappel-Multiplex, Ahorn-Optik, Acrylspiegel
 Maße: 94 x 40 cm, Materialstärke: 1.5 cm

KINDER WANDSPIEGEL

- die Spiegel sorgen für gute Laune und einem Lächeln im Gesicht
- Wandspiel für den Flur- und Garderobebereich oder den Gruppenraum
- Verfügbare Modelle: Tiere, Insekten, Berufe
- Größe je: L 94 x B 40 x H 1,5 cm



Kinder Wandspiegel Insekten
80032I
GP1-12033-V01

Material: Pappel-Multiplex, Ahorn-Optik, Acrylspiegel
 Maße: 94 x 40 cm, Materialstärke: 1.5 cm



Kinder Wandspiegel Tiere
80032 T
GP1-12035-V01

Material: Pappel-Multiplex, Ahorn-Optik, Acrylspiegel
 Maße: 94 x 40 cm, Materialstärke: 1.5 cm

kindgerechte Whiteboard- Tafeln:

Für Infos, zum Schreiben und Malen und zur Präsentation



Tafel nur auf der Vorderseite
 Whiteboard-Regal Weltraum
TF68-V01

Material: Holz, Whiteboardtafel magnetisch
 Maße: 108.5x30x169 cm



Whiteboard-Regal Bausteine
TF70-V01

Material: Wood(Applicable for magnetic objects)
 Maße: 108.5x30x179 cm



Whiteboard-Regal Theater
TF71-V01

Material: Wood(Applicable for magnetic objects)
 Maße: 108.5x30x178.5 cm



Whiteboard-Regal Musik
TF72

Material: Wood(Applicable for magnetic objects)
 Maße: 108.5x30x167 cm



Whiteboard-Regal Kreativ
TF69-V01

Material: Wood(Applicable for magnetic objects)
 Maße: 108.6x30x174.5 cm

GARDEROBE

Eine optimale Garderobenausstattung im Kindergarten sollte sowohl für Kinder leicht handhabbar als auch gut organisiert und übersichtlich sein. Unserer Garderoben helfen Kindern dabei, ihre Sachen selbstständig zu organisieren, was die Ordnung und Übersicht in der Garderobe fördert und den Alltag im Kindergarten für Kinder, Eltern und Erzieher erleichtert.







SCHUHREGALE



Hakenleiste zur Wandmontage
mit 5 Stck. 3fach Haken
KB1-NX23002-30

Material: Holz
Maße: 120 x 10 x 2 cm



Garderobenleiste mit 5 Fächern und separater Fachteilung/9
Garderobenhaken (zur Wandmontage)
80130

KB1-NX23003-30
Material: Holz
Maße: 120 x 30 x 45 cm



Sitzkissenauflage - grau für Schuhregal
80132
KB1-PRN007A-100

Material: Kunstleder, Schaumstoff
Maße: 116 x 27 x 4 cm



Schuhregal 10 Fächer und Sitzbank (Sitzkissenauflage bitte
separat bestellen)

80131
KB1-NX23001-30
Material: Holz
Maße: 120 x 30 x 54 cm

Einzelemente kombinieren

Je nach Platzangebot, können die Garderoben frei im Raum stehen oder an der Wand platziert werden.



Mit Bilder-Einstecktaschen



Obere Ablagefächer für kleinteilige Sachen.



Garderobenabschlusseecke
KB1-NWA023B

Material: Holz
Maße: 34 x 34 x 30 cm



Garderobe komplett - 5 Plätze
KB1-NWA023A-V01

Material: Holz
Maße: 109 x 34 x 120 cm



Garderobenset 10 Plätze mit 4 Abschlusseecken
KB1-NWA023

Material: Holz
Maße: 177 x 68 x 120 cm



Garderobe Bunte Burg
82755
KB1-NX1A15030-A3-ED

Material: Massivholz mit Melamin-Ahorndekor
Maße: 123,5 x 39 x 140 cm

Mit 2 heraus-fahrbaren Schuhbänken



Garderobe Kindergarten, 6 Plätze
82837
KB1-DG011-A

Material: Holz
Maße: 108 x 39 x 120 cm



Alles in Griffhöhe

Haken und Fächer sind in einer für Kinder gut erreichbaren Höhe angebracht, damit sie ihre Sachen, Taschen, Mütze usw. selbstständig aufhängen und ablegen können.



Garderobe 6 Plätze mit Rucksackfach
82843
KB1-NWA025-A

Material: Holz
 Maße: 120x39,5x130cm

Die Sechsergarderobe verfügt über 6 geräumige .Fächer für Rucksäcke, 3 große Kleiderfächer mit je .4 Doppel-Haken für Jacken und Mäntel, sowie 3 große Schuhfächer.



Doppelgarderobe mit Rucksackfach
82842
KB1-NWA024-A

Material: Holz
 Maße: 41x39,5x130cm

Mit zwei geräumigen Fächern für Rucksäcke, ein großes Kleiderfach mit 4 Doppel-Haken für Jacken und Mäntel, sowie ein großes Schuhfach.



Rucksack- und Schuhregal
82839
KB1-DG020-A

Material: Holz
 Maße: 120x39x120cm

Praktisches Rucksack- und Schuhregal für 10 Kinder. Mit 10 großen Fächern für Rucksäcke und Taschen und 10 Schuhfächern. Einfache Montage.



Garderobenschränke - individuell zusammenstellbar.

KB1-ZT07

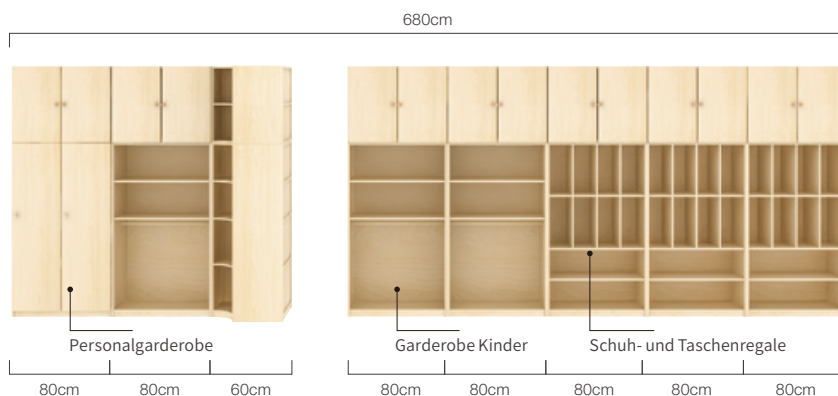

Schuhregal für 10 Paar Schuhe

82841
KB1-DG022-A

Material: Holz
Maße: 110x30x40cm

Hochwertiges Schuhregal mit 10 Fächern.

Für noch mehr Stauraum & Ordnung

Unser Fachberater für Möbel berät Sie gern. Direktkontakt: Tel. 01514 2894702

Schuh- und Rucksack-regale

- verschiedene Ausführungen zu TOP Preisen
- Kanten zum Schutz vor Feuchtigkeit und Schmutz behandelt
- Einfache Selbstmontage mit detaillierter Anleitung



Rucksack-Regal Für 6 Rucksäcke

82845

KB1-AZ12080-V02-A1

Material: Holz
Maße: 82x39x78cm

Mit 6 Fächern für Rucksäcke und Taschen.
Leicht zugänglich.



Rucksack-Regal Für 4 Rucksäcke

82846

KB1-AZ12081-V02-A1

Material: Holz
Maße: 52x39x78cm

Mit 4 leicht zugänglichen Fächern für Rucksäcke und Taschen.



Schuhregal für 15 Paar Schuhe

82844

KB1-DG021-A

Material: Holz
Maße: 63x35x98.5cm

Hochwertiges Schuhregal mit 15 Fächern.



Schuhregal für 20 Paar Schuhe

82838

KB1-DG019-A

Material: Holz
Maße: 120x35x73cm

Hochwertiges Schuhregal mit 20 Fächern.

MEHRWINKLIGE AUFHÄNGER, GESTAFFELTES DESIGN

... Erweiterte Bodenstütze, nicht leicht zu kippen

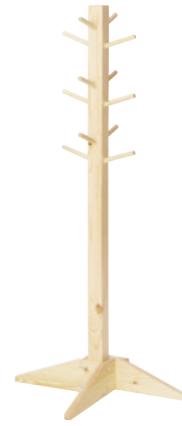

Garderobenständer
TF0177-V01

Material: Holz
Maße: 55 x 55 x 120 cm



Stiefelraupe, für 24 Paar Stiefel
80119
KB1-DG007-A

Material: Multiplex, Melaminbeschichtet, Ahorn-Optik
Maße: 78x43x104.7cm

EIGENSCHAFTEN

- ... Für 30 Paar Stiefel oder Schuhe
- ... Platzsparend
- ... Stabile Metallkonstruktion
- ... Flexibel einsetzbar



Stiefelwagen Metall für 30 Paar
80509

Material: Metall
Maße: 111x40x98cm

GARDEROBEN-WANDLEISTE MIT DOPPEL-HAKEN



Garderoben-Wandleiste A
KB1-ED24168-30

Material: Holz, Metall
Maße: 80cm



Garderoben-Wandleiste B
KB1-ED24169-30

Material: Holz, Metall
Maße: 99.5cm



garderoben-Wandleiste C
KB1-ED24170-30

Material: Holz, Metall
Maße: 120cm

STIEFEL-WANDREGAL



Stiefel-Wandregal A
KB1-ED24171-3020

Material: Holz
Maße: 90x13x101cm



Stiefel-Wandregal B
KB1-ED24172-3020

Material: Holz
Maße: 90x13x112cm



Stiefel-Wandregal C
KB1-ED24173-3020

Material: Holz
Maße: 90x13x145cm



GARDEROBENBÄNKE FÜR KINDERGARTEN, KRIPPE UND HORT

Garderobenbank in 3 Sitzhöhen und verschiedenen Breiten.

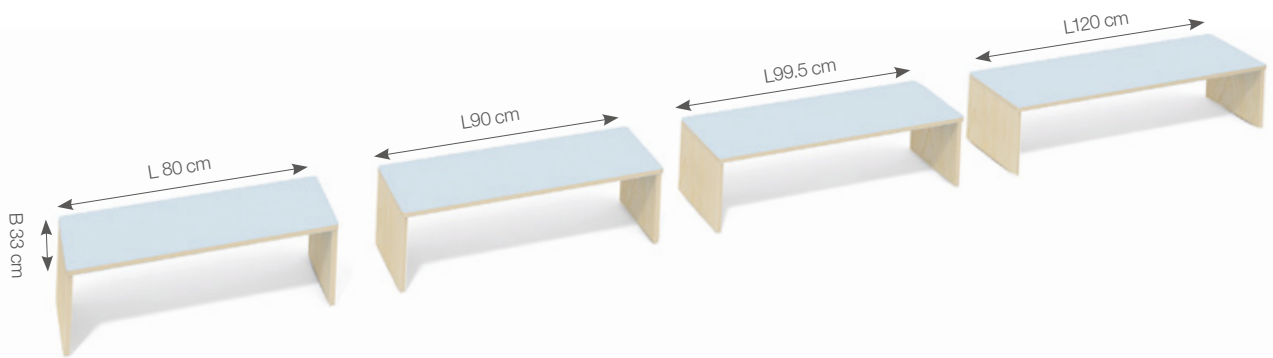

Garderobenbank A80
KB5-ED26A

Material: Holz
Maße: L80xB33cm

Artikelnr.	Sitzhöhe
KB5-ED26A	26 cm
KB5-ED35A	35 cm
KB5-ED43A	43 cm

Garderobenbank A90
KB5-ED26B

Material: Holz
Maße: L90xB33cm

Artikelnr.	Sitzhöhe
KB5-ED26B	26 cm
KB5-ED35B	35 cm
KB5-ED43B	43 cm

Garderobenbank A100
KB5-ED26C

Material: Holz
Maße: L99,50xB33cm

Artikelnr.	Sitzhöhe
KB5-ED26C	26 cm
KB5-ED35C	35 cm
KB5-ED43C	43 cm

Garderobenbank A120
KB5-ED26D

Material: Holz
Maße: L120xB33cm

Artikelnr.	Sitzhöhe
KB5-ED26D	26 cm
KB5-ED35D	35 cm
KB5-ED43D	43 cm

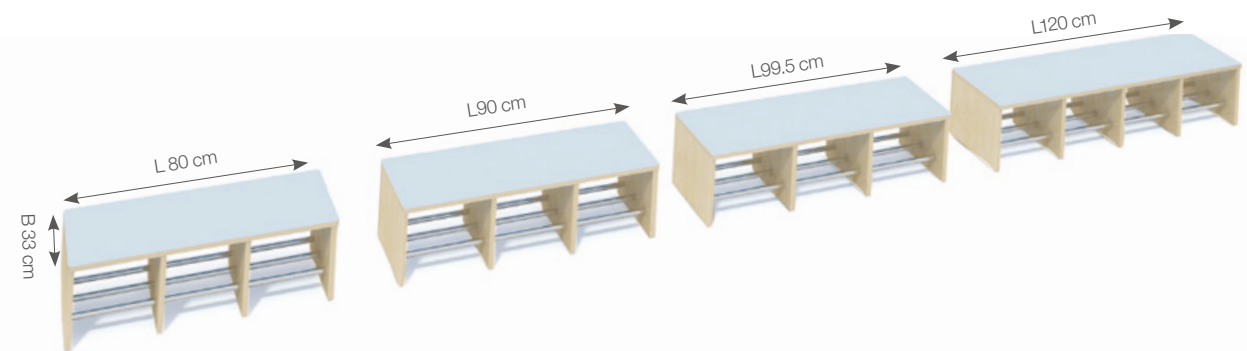

Garderobenbank B80
KB1-ED24103-3020

Material: Holz, Metall
Maße: L80xB33cm

Artikelnr.	Sitzhöhe
KB1-ED24103-3020	26 cm
KB1-ED24104-3020	35 cm
KB1-ED24105-3020	43 cm

Garderobenbank B90
KB1-ED24106-3020

Material: Holz, Metall
Maße: L90xB33cm

Artikelnr.	Sitzhöhe
KB1-ED24106-3020	26 cm
KB1-ED24107-3020	35 cm
KB1-ED24108-3020	43 cm

Garderobenbank B100
KB1-ED24109-3020

Material: Holz, Metall
Maße: L99,50xB33cm

Artikelnr.	Sitzhöhe
KB1-ED24109-3020	26 cm
KB1-ED24110-3020	35 cm
KB1-ED24111-3020	43 cm

Garderobenbank B120
KB1-ED24112-3020

Material: Holz, Metall
Maße: L120xB33cm

Artikelnr.	Sitzhöhe
KB1-ED24112-3020	26 cm
KB1-ED24113-3020	35 cm
KB1-ED24114-3020	43 cm

GARDEROBENBANK MIT SCHUHFACH

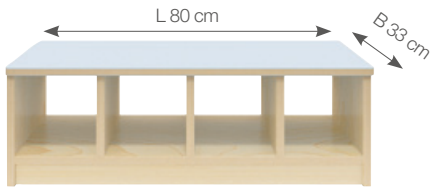

Garderobenbank C80-4
KB1-ED24118-3020

Material: Holz
Maße: L80xB33cm

Artikelnr.	Sitzhöhe
KB1-ED24118-3020	26 cm
KB1-ED24119-3020	35 cm

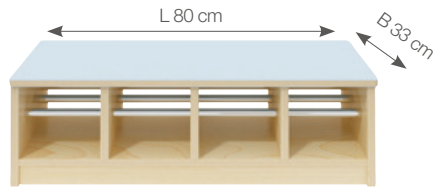

Garderobenbank D80-4
KB1-ED24128-3020

Material: Holz, Metall
Maße: L80xB33cm

Artikelnr.	Sitzhöhe
KB1-ED24128-3020	26 cm
KB1-ED24129-3020	35 cm

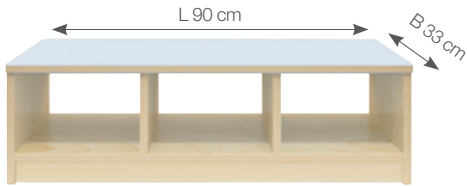

Garderobenbank C90-3
KB1-ED24120-3020

Material: Holz
Maße: L90xB33cm

Artikelnr.	Sitzhöhe
KB1-ED24120-3020	26 cm
KB1-ED24121-3020	35 cm

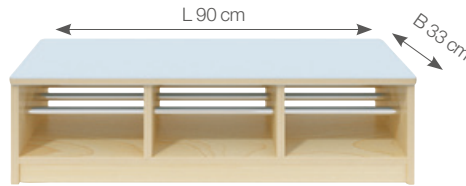

Garderobenbank D90-3
KB1-ED24130-3020

Material: Holz, Metall
Maße: L90xB33cm

Artikelnr.	Sitzhöhe
KB1-ED24130-3020	26 cm
KB1-ED24131-3020	35 cm



Garderobenbank C100-5
KB1-ED24122-3020

Material: Holz
Maße: L99.5xB33cm

Artikelnr.	Sitzhöhe
KB1-ED24122-3020	26 cm
KB1-ED24123-3020	35 cm



Garderobenbank D100-5
KB1-ED24132-3020

Material: Holz, Metall
Maße: L99.5xB33cm

Artikelnr.	Sitzhöhe
KB1-ED24132-3020	26 cm
KB1-ED24133-3020	35 cm

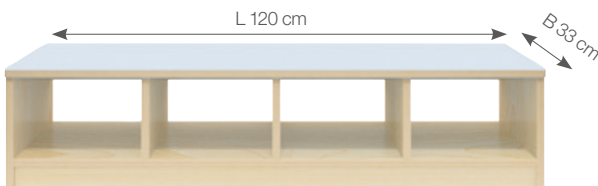

Garderobenbank C120-4
KB1-ED24124-3020

Material: Holz
Maße: L120xB33cm

Artikelnr.	Sitzhöhe
KB1-ED24124-3020	26 cm
KB1-ED24125-3020	35 cm

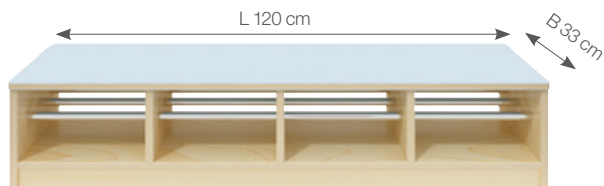

Garderobenbank D120-4
KB1-ED24134-3020

Material: Holz, Metall
Maße: L120xB33cm

Artikelnr.	Sitzhöhe
KB1-ED24134-3020	26 cm
KB1-ED24135-3020	35 cm

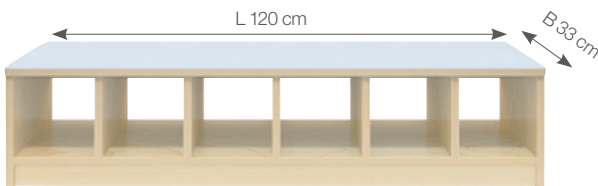

Garderobenbank C120-6
KB1-ED24126-3020

Material: Holz
Maße: L120xB33cm

Artikelnr.	Sitzhöhe
KB1-ED24126-3020	26 cm
KB1-ED24127-3020	35 cm

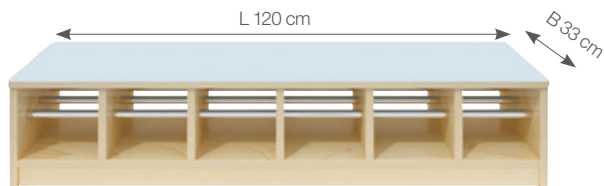

Garderobenbank D120-6
KB1-ED24136-3020

Material: Holz, Metall
Maße: L120xB33cm

Artikelnr.	Sitzhöhe
KB1-ED24136-3020	26 cm
KB1-ED24137-3020	35 cm

GARDEROBENBANK MIT SCHUHFACH + ABLAGE

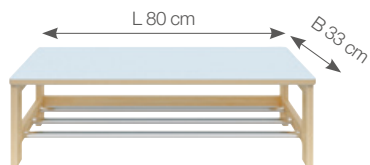

Garderobenbank E80
KB1-ED24140-3020

Material: Holz, Metall
Maße: L80xB33cm

Artikelnr.	Sitzhöhe
KB1-ED24140-3020	26 cm
KB1-ED24141-3020	35 cm
KB1-ED24142-3020	43 cm

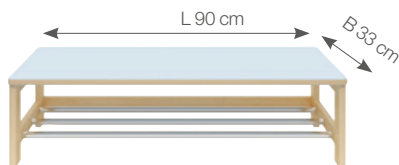

Garderobenbank E90
KB1-ED24143-3020

Material: Holz, Metall
Maße: L90xB33cm

Artikelnr.	Sitzhöhe
KB1-ED24143-3020	26 cm
KB1-ED24144-3020	35 cm
KB1-ED24145-3020	43 cm

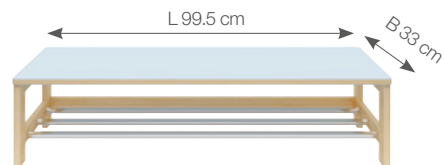

Garderobenbank E100
KB1-ED24146-3020

Material: Holz, Metall
Maße: L99.5xB33cm

Artikelnr.	Sitzhöhe
KB1-ED24146-3020	26 cm
KB1-ED24147-3020	35 cm
KB1-ED24148-3020	43 cm

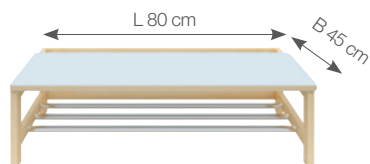

Garderobenbank F80
KB1-ED24152-3020

Material: Holz, Metall
Maße: L80xB45cm

Artikelnr.	Sitzhöhe
KB1-ED24152-3020	26 cm
KB1-ED24153-3020	35 cm
KB1-ED24154-3020	43 cm

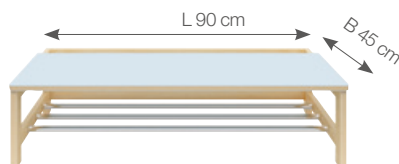

Garderobenbank F90
KB1-ED24155-3020

Material: Holz, Metall
Maße: L90xB45cm

Artikelnr.	Sitzhöhe
KB1-ED24155-3020	26 cm
KB1-ED24156-3020	35 cm
KB1-ED24157-3020	43 cm

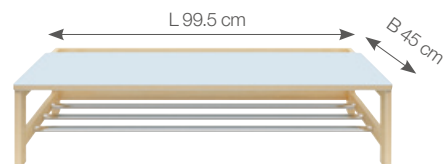

Garderobenbank F100
KB1-ED24158-3020

Material: Holz, Metall
Maße: L99.5xB45cm

Artikelnr.	Sitzhöhe
KB1-ED24158-3020	26 cm
KB1-ED24159-3020	35 cm
KB1-ED24160-3020	43 cm

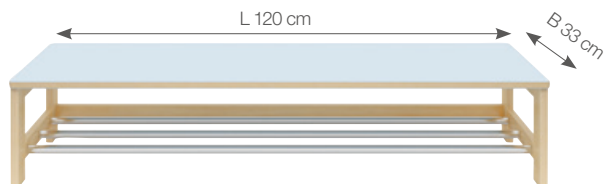

Garderobenbank E120
KB1-ED24149-3020

Material: Holz, Metall
Maße: L120xB33cm

Artikelnr.	Sitzhöhe
KB1-ED24149-3020	26 cm
KB1-ED24150-3020	35 cm
KB1-ED24151-3020	43 cm

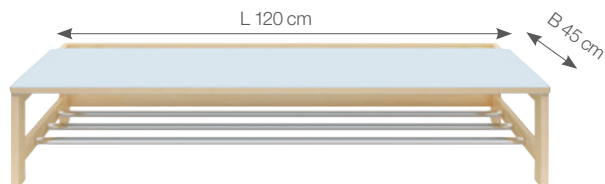

Garderobenbank F120
KB1-ED24161-3020

Material: Holz, Metall
Maße: L120xB45cm

Artikelnr.	Sitzhöhe
KB1-ED24161-3020	26 cm
KB1-ED24162-3020	35 cm
KB1-ED24163-3020	43 cm

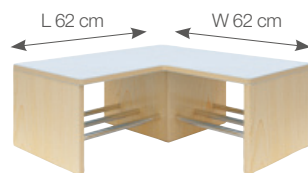

Garderobenbank Ecke A
KB1-ED24115-3020

Material: Holz, Metall
Maße: L62xW62cm

Artikelnr.	Sitzhöhe
KB1-ED24115-3020	26 cm
KB1-ED24116-3020	35 cm
KB1-ED24117-3020	43 cm

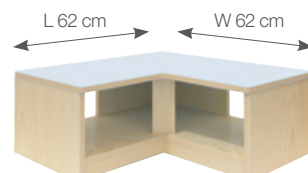

Garderobenbank Ecke B
KB1-ED24138-3020

Material: Holz, Metall
Maße: L62xW62cm

Artikelnr.	Sitzhöhe
KB1-ED24138-3020	26 cm
KB1-ED24139-3020	35 cm

NEUE SYSTEM- GARDEROBEN VON EDELINE

Garderoben-Ablagen in verschiedenen Längen mit 3-fach Haken.



Garderobenablage A30
KB1-ED24055-30

Material: Holz
Maße: 12.8×22.1×30cm



Garderobenablage A60
KB1-ED24056-30

Material: Holz
Maße: 12.8×22.1×60cm



Garderobenablage A80
KB1-ED24057-30

Material: Holz
Maße: 12.8×22.1×80cm



Garderobenablage A90
KB1-ED24058-30

Material: Holz
Maße: 12.8×22.1×90cm



Garderobenablage A100
KB1-ED24059-30

Material: Holz
Maße: 12.8×22.1×100cm



Garderobenablage A120-6
KB1-ED24060-30

Material: Holz
Maße: 12.8×22.1×120cm



Garderobenablage A120-4
KB1-ED24061-30

Material: Holz
Maße: 12.8×22.1×120cm



Garderobenablage B30
KB1-ED24062-30

Material: Holz
Maße: 25×22.1×30cm



Garderobenablage B60
KB1-ED24063-30

Material: Holz
Maße: 25×22.1×60cm



Garderobenablage B80
KB1-ED24064-30

Material: Holz
Maße: 25×22.1×80cm



Garderobenablage B90
KB1-ED24065-30

Material: Holz
Maße: 25×22.1×90cm



Garderobenablage B100
KB1-ED24066-30

Material: Holz
Maße: 25×22.1×100cm



Garderobenablage B120-6
KB1-ED24067-30

Material: Holz
Maße: 25×22.1×120cm



Garderobenablage B120-4
KB1-ED24068-30

Material: Holz
Maße: 25×22.1×120cm



4 verschiedene Front-Dekore wählbar: natur, hellblau, mint-grün, vanille



Eckablage A60-5
KB1-ED24069-30

Material: Holz
Maße: 60x60x12.5cm



Eckablage A60-3
KB1-ED24070-30

Material: Holz
Maße: 60x60x12.5cm



Eckablage A33
KB1-ED24071-30

Material: Holz
Maße: 33.5x33.5x12.5cm



Eckablage B60-5
KB1-ED24072-30

Material: Holz
Maße: 60x60x25cm



Eckablage B60-3
KB1-ED24073-30

Material: Holz
Maße: 60x60x25cm



Eckablage B33
KB1-ED24074-30

Material: Holz
Maße: 33.5x33.5x25cm



Eckablage C60-3
KB1-ED24082-30

Material: Holz
Maße: 62x62x42cm



Garderobenablage CT100
KB1-ED24083-30

Material: Holz
Maße: 100x22x44cm



Garderobenablage C30
KB1-ED24075-30

Material: Holz
Maße: 42x22.1x30cm



Garderobenablage C60
KB1-ED24076-30

Material: Holz
Maße: 42x22.1x60cm



Garderobenablage C80
KB1-ED24077-30

Material: Holz
Maße: 42x22.1x80cm



Garderobenablage C90
KB1-ED24078-30

Material: Holz
Maße: 42x22.1x90cm



Garderobenablage C100
KB1-ED24079-30

Material: Holz
Maße: 42x22.1x100cm

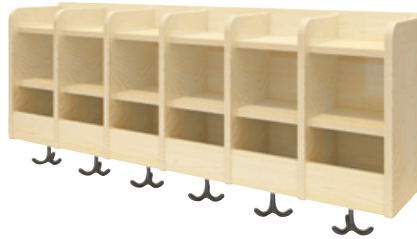

Garderobenablage C120-6
KB1-ED24080-30

Material: Holz
Maße: 42x22.1x120cm



Garderobenablage C120-4
KB1-ED24081-30

Material: Holz
Maße: 42x22.1x120cm



Garderobenablage D80
KB1-ED24084-30

Material: Holz
Maße: 42x33x80cm



Garderobenablage D90
KB1-ED24085-30

Material: Holz
Maße: 42x33x90cm



Garderobenablage D100
KB1-ED24086-30

Material: Holz
Maße: 42x33x100cm



Garderobenablage D120-6
KB1-ED24087-30

Material: Holz
Maße: 42x33x120cm



Garderobenablage D120-4
KB1-ED24088-30

Material: Holz
Maße: 42x33x120cm



KOMPAKT-GADEROBE MIT FARBIGEN TÜREN, IN 3 SITZHÖHEN ERHÄLTlich

4 verschiedene Front-Dekore wählbar: natur, hellblau, mint-grün, vanille



Komplettgarderobe A50
KB1-ED24174

Material: Holz
Maße: 52x135x50cm



Komplettgarderobe A80
KB1-ED24175

Material: Holz
Maße: 77x135x50cm



Komplettgarderobe A100
KB1-ED24176

Material: Holz
Maße: 101x135x50cm



Komplettgarderobe A125
KB1-ED24177

Material: Holz
Maße: 126x135x50cm



Komplettgarderobe A150
KB1-ED24178

Material: Holz
Maße: 151x135x50cm

4 verschiedene Front-Dekore wählbar: natur, hellblau, mint-grün, vanille



Komplettgarderobe A-Ecke
KB1-ED24179-30

Material: Holz
Maße: 93.5x93.5x135cm



Komplettgarderobe B-Ecke
KB1-ED24185-30

Material: Holz
Maße: 93.5x93.5x163cm



Komplettgarderobe B50
KB1-ED24180

Material: Holz
Maße: 52x163x50cm



Komplettgarderobe B80
KB1-ED24181

Material: Holz
Maße: 77x163x50cm



Komplettgarderobe B100
KB1-ED24182

Material: Holz
Maße: 101x163x50cm



Komplettgarderobe B125
KB1-ED24183

Material: Holz
Maße: 126x163x50cm



Komplettgarderobe B150
KB1-ED24184

Material: Holz
Maße: 151x163x50cm

KOMPAKT-GADEROBE MIT HERAUSZIEHBARER BANK

4 verschiedene Front-Dekore wählbar: natur, hellblau, mint-grün, vanille



Komplettgarderobe C50
KB1-ED24186-3019

Material: Holz
Maße: 52x134x28cm

Artikelnr.	Sitzhöhe	BxHxT
KB1-ED24186-3019	26 cm	52 x 134 x 28
KB1-ED24189-3019	31cm	52 x 139 x 30
KB1-ED24192-3019	35cm	52 x 143 x 32,5



Komplettgarderobe C100
KB1-ED24187-3019

Material: Holz
Maße: 101x134x28cm

Artikelnr.	Sitzhöhe	BxHxT
KB1-ED24187-3019	26 cm	101 x 134 x 28
KB1-ED24190-3019	31cm	101 x 139 x 30
KB1-ED24193-3019	35cm	101 x 143 x 32,5



Komplettgarderobe C150
KB1-ED24188-3019

Material: Holz
Maße: 150x134x28cm

Artikelnr.	Sitzhöhe	BxHxT
KB1-ED24188-3019	26 cm	150 x 134 x 28
KB1-ED24191-3019	31cm	150 x 139 x 30
KB1-ED24194-3019	35cm	150 x 143 x 32,5

KOMPLETT-GARDEROBEN

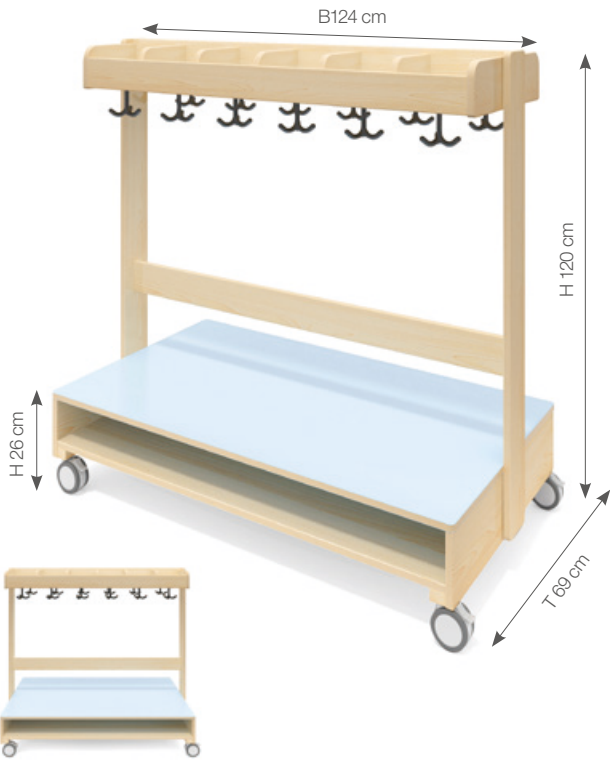

Garderobe fahrbar

KB1-ED24164-3020

Material: Holz
Maße: 124x120x69cm

Artikelnr.	Sitzhöhe	BxHxT
KB1-ED24164-3020	26 cm	124 x 120 x 69
KB1-ED24165-3020	35cm	124 x 129 x 69

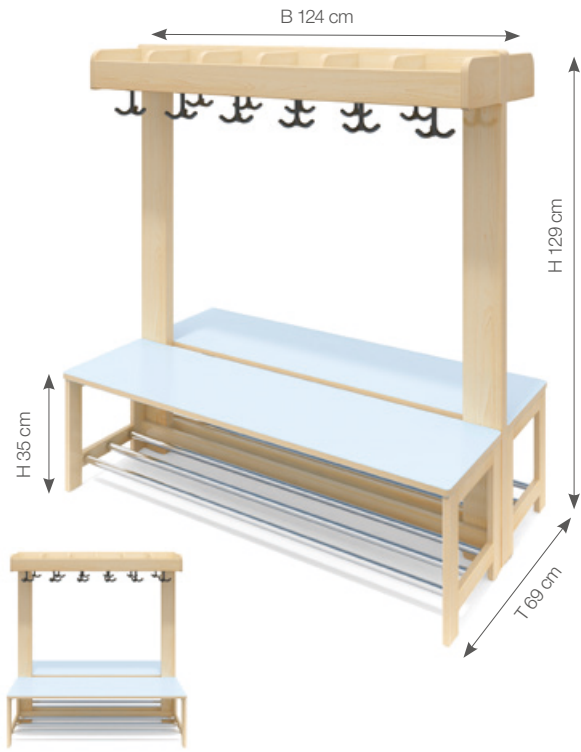

Doppel- Garderobe 12

KB1-ED24166-3020

Material: Holz
Maße: 124x129x69cm

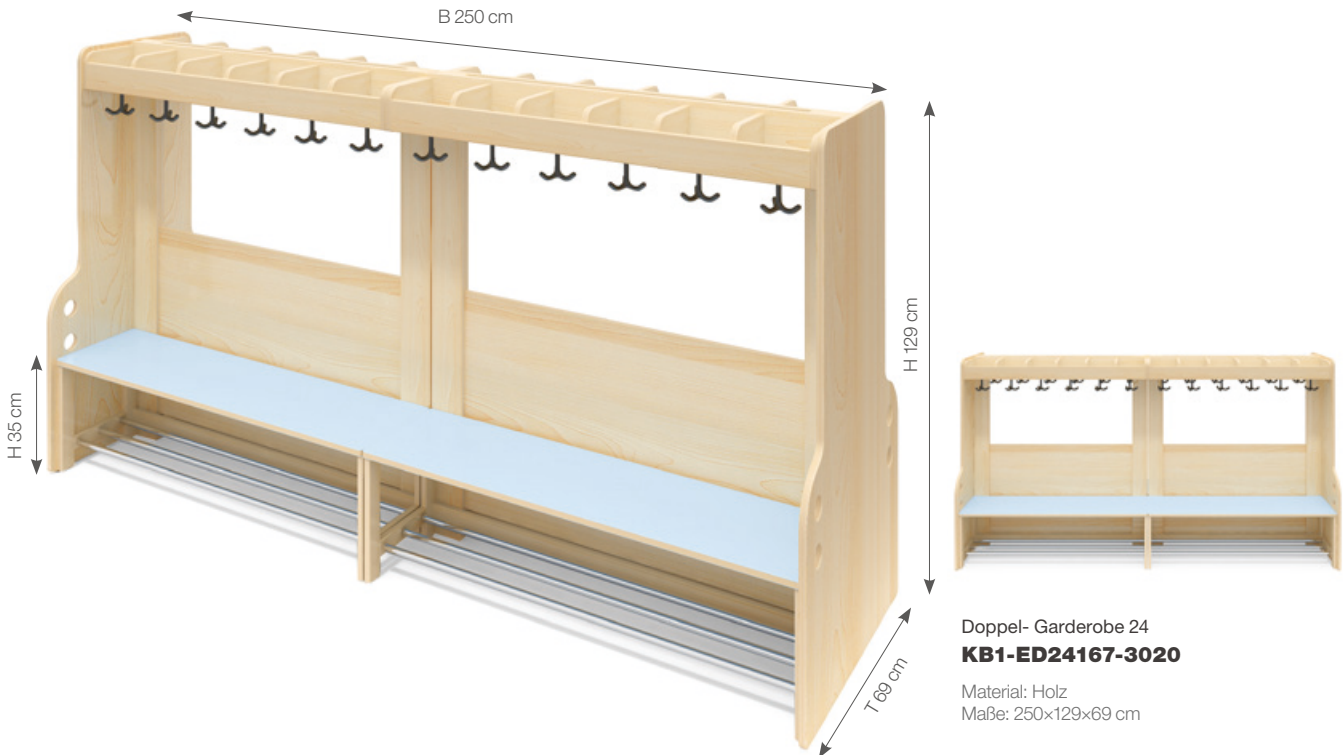

Doppel- Garderobe 24

KB1-ED24167-3020

Material: Holz
Maße: 250x129x69 cm



SCHLAFRAUM

Ein optimaler Schlafraum für den Kindergarten ist ein Ort der Ruhe und Entspannung, der den Kindern ermöglicht, sich sicher und geborgen zu fühlen. Ein solcher Schlafraum bietet den Kindern die Möglichkeit, sich nach einem aufregenden Vormittag zu erholen und neue Energie zu tanken. Durch eine sorgfältige Gestaltung und liebevolle Details wird der Schlafraum zu einem Ort der Geborgenheit und Entspannung.



▲ Höhere Seitenwände mit Griffleiste verhindern ein Herausfallen und ermöglichen einfaches Ein- und Aussteigen.

Bett einzeln
KB6-NWA002-V01

Material: Holz
Maße: 150 x 65 x 54 cm
Passend für Matratzen Größe: 139,5 x 59,5 cm
Lieferung ohne Matratze



Bett H
KB6-GY1A2101

Material: Holz
Maße: 140x64,5x50 cm
Passend für Matratzen Größe: 137x59,5 cm
Lieferung ohne Matratze

Einschub-Betten: platzsparend und stabil



Bettrahmen verhindern ein Herausfallen.



Stabile, feststellbare Rollen am Boden des Bettes ermöglichen ein leichtes Verschieben und einfaches Fixieren.



◀ Stabile ECKLEISTEN aus massivem Kiefernholz.



Einschubbetten 3er
KB6-GYS1B150

Material: Holz
Maße: L1(Höhe inkl. Räder)
Passende Matratze Größe:
L3: 143,5 x 59 cm
L2: 131 x 59 cm
L1: 118,5 x 59 cm
Lieferung ohne Matratze



Einschubbetten 4er
KB6-GYS1B151

Material: Holz
Maße: L1(Höhe inkl. Räder)
Passende Matratze Größe:
L4: 146,7 x 59 cm
L3: 136,5 x 59,7 cm
L2: 124 x 59,7 cm
L1: 112,5 x 59,7 cm
Lieferung ohne Matratze

BETTEN STAPELBAR



mit abgerundeten
Kunststoffecken

Betten stapelbar

Lieferung ohne Matratze

Stapelbare Kinderbetten mit
abgerundetem Kunststoffrahmen

Material: Holz + Kunststoff

KB6-GY1B130

Größe: 135 x 61 x 25,5 cm
Passende Matratze Größe: 126,5 x 52,5 cm

KB6-GY1B140

Größe: 145 x 61 x 25,5 cm
Passende Matratze Größe: 136,5 x 52,5 cm

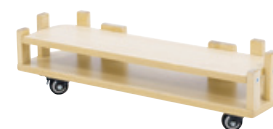

2er Set

Mobiler Bettrahmen - Außenecke

KB6-VN028-V01

Material: Holz
Größe: 56x15,2x16,5 cm



Umlaufender
Holzrahmen schützt
vor Herausfallen

Betten stapelbar

Lieferung ohne Matratze

Stapelbares Kinderbett - Innenecke

Material: Holz + Kunststoff

KB6-VN1A020

Maße: 129,5 x 56 x 23,5 cm
Passende Matratze Größe: 126,1x 52,5 cm

KB6-VN1A021

Maße: 139,5 x 56 x 23,5 cm
Passende Matratze Größe: 136,1 x 52,5 cm

KB6-VN1A023

Maße: 144,5 x 56 x 23,5 cm
Passende Matratze Größe: 141,1 x 52,5 cm



2er Set

Mobility Bed Frame

KB6-VN030

Material: Holz
Größe: 56,5x9,2x13 cm

MASSIVHOLZBETTEN



Massiv-Holzbett stapelbar

KB6-NX1A19005

Material: Holz
Maße: 140 x 56 x 23,5 cm
Passende Matratze Größe: 133 x 49 cm
Lieferung ohne Matratze

SCHLAFEN UND SCHLUMMERN AUF DEN BEQUEMEN STAPELLIEGEN



In 2 Größen

Laken für Stapelliegen

Material: 100 % Baumwolle

Dünne, blaue Laken aus 100 % Baumwolle mit Gummibändern an den Ecken. Liegen bleiben mit Laken stapelbar. Waschbar 60°C.

80426

Größe: 140 x 58 cm

80427

Größe: 130 x 54 cm



für bis zu 10 Liegen

Wagen für Stapelliegen, passend für Liegen 110, 130 und 140 cm

802740

KB6-705-BS-78-A

Material: Metall

Maße: 110x62x10,5cm



2er Set

Stapelliege 130 cm 2er Set

82738

KB6-1A701-KID-78-B

Material: Metall

Maße: 130x56x20cm



2er Set

Stapelliege 140 cm 2er Set

82739

KB6-1A702-KID-78-B

Material: Metall

Maße: 140x56x20cm



Praktisch: schnell aufgeräumt!



Regalkombination für Stapelliegen

82701
KB1-ZT09A-ED

Material: Holz
Maße: 480 x 68 x 260 cm



Liegenschrank
82705
KB1-ZT1A01005-30-ED

Material: Schichtholz mit Melamin-Ahorndekor
Maße: 160 x 68 x 200 cm

Zur Aufbewahrung von Liegen und Liegepolstern
Oben mit 4 Türen für Kissen
und Decken, unten mit Tor-
Element und Vorhang.



Stapelliegen einfach
hinter den Vorhängen
verstecken!



Gitterbett Katja
82130

Material: Teilmassive Buche
Maße: 120 x 60 cm (innen), 124 x 64 cm (außen)



3 herausnehmbare
Schlupfsprossen

Verfügt über drei herausnehmbare Schlupfsprossen, Lattenrost ist 3fach höhenverstellbar, Gewicht Bett ca. 15 kg. Lieferung erfolgt zerlegt - einfacher Selbstaufbau.



Schaumkern-Matratze
82131

Material: Funktionstoff, 40% Lyocell, 60% Polyester
Maße: 120 x 60 x 5 cm



4er-Set

Rollensatz
82132

ZUM TRÄUMEN SCHÖNE BETTWÄSCHE-SETS



2-teiliges Set aus Kopfkissen und Bettdecke, waschbar bei 60°C

Kinder-Bettwäsche, 2-tlg.
80066 + Motiv

Material: 100% Baumwolle
Maße: Kissenbezug L 60 x B 40 cm,
Bettbezug: L 135 x B 100 cm

2-teiliges unifarbenes Bettwäscheset aus Kissen- und Bettbezug, waschbar bei 60°C

Bei Bestellung Farbe angeben!

Hinweis: Blau nur in Größe L 100 x B 75 cm erhältlich!



Kinder-Bettwäsche 2-tlg. uni
80071 + Motiv

Material: 100% Baumwolle
in 2 Größen:
80071K + Farbe: gelb, blau 100 x 75 cm - Hotelverschluss
80071G + Farbe: gelb, grün 135 x 100 cm - Knopfverschluss



Kinder -Spannbett laken
80443 + Farbe

100 % Baumwolle, Jersey-Stretch-Qualität, waschbar bis 60°C, trocknergeeignet

Material: 100 % Baumwolle, Jersey-Stretch-Qualität
Maße: 160 x 60 cm



Kinder -Spannbett laken 130 – 150 cm
80079 + Farbe

Material: Baumwolle
Maße: 130 x 150 cm
für Matratzen und Liegepolster von 120 bis 140cm Länge



Baby-Kindersteppbett
80443 + Farben

Material: Baumwolle Maße: 160 x 60 cm
Farben: hellblau, lindgrün, saharagelb

100% Polyesterfüllung (Hohlfaser), Bezug 50 % polyester, 50 % Baumwolle, mit Wellensteppung, kochfest bis 95 °C, trocknergeeignet

Baby- & Kinder-Steppbett
80310

Maße: 100 x 75 cm, Gewicht: 350g

80315

Maße: 135 x 100 cm, Gewicht: 650g

Flachkissen
80325

kochfest bis 95°C, trocknergeeignet, Gewicht Füllung ca. 180g

Material: Polyester
Maße: 60 x 40 cm

Klappbettliege

in vielen Farbvarianten lieferbar



beige-hellblau



Variante brombeer



beige-mint



pink



blau



Variante hellgrün



Variante orange

Klappbett-Liege

83002

Material: Kunstleder Standard Oekotex100, urin und speichelfest, Schaumstoff
Maße: 25 x 80 x 70 cm Matte 6 x 60 x 120

Schlafnest für Babys

Schlafnest für Babys mit Umrandung und Krabbeleinstieg



hellblau-sand



gelb-sand



pink-sand



grün-sand

Schlafwolke

83016

Material: Kunstleder Standard Oekotex100, urin und speichelfest, Schaumstoff
Maße: 85 x 55 cm

Liegepolster

Jeans-Kunstleder Das bequeme 8 cm dicke Polster ist platzsparend stapelbar oder in passende Schränke einzuräumen. Eine Seite der Schlafmatratze ist mit einem angenehm weichen Jeans-Baumwollbezug bezogen, die andere Seite mit strapazierfähigem Kunstleder (abwaschbar, speichelfest, urinfest). Der Bezug ist abnehmbar mit Reißverschluss, und waschbar bei 30° Handwäsche Farbe Kunstleder wählbar: hellgrün, gelb, orange, rot, pink, lila, blau, hellblau, petrol, sand robuster Schaumstoffkern Lieferung 1 Stück



Liegepolster

83014

Material: Jeans-Kunstleder
Maße: 120 x 60 x 8 cm



WICKELSTATIONEN PLATZSPAREND UND FUNKTIONAL



Wickelstation S ohne Auflage
KB1-TY02

Material: Holz
Maße: 49.5x71.2x79.5 cm



Wickelstation, fahrbar ohne Auflage
KB1-TY01-V01

Material: Holz
Maße: 49.5x71.2x79.5 cm

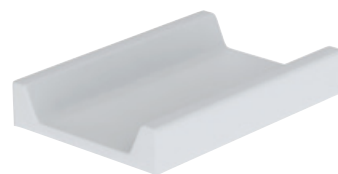

Wickelunterlage

● **GP1-4047-10**
● **GP1-4047-101**

Material: PVC + Schaumstoff
Maße: 69.5 x 46.5 x 13 cm



Wickelstation mit Treppe
KB1-YF017-30

Material: Holz
Maße: 110.4x65.4x86 cm



Wickelstation mit Treppe Deluxe
KB1-YF018-30

Material: Holz + Acryl
Maße: 132.8x67x126 cm



Windelregal Wandmontage
KB1-TY03

Material: Holz
Maße: 55x30x60 cm

PREISVERDÄCHTIGE WICKELSTATIONEN

Diese Wickelstationen erfreuen, Erzieher/-innen, Kinder und Budget



Treppe links oder rechts möglich (bitte bei Bestellung angeben). Lieferung inkl. Wickelauflage (Farbe wie abgebildet) sowie 9 flachen (26 x 35 x 11 cm) und 6 hohen Kunststoffboxen (26 x 35 x 21 cm) transparent. Treppe einfach aus- und einfahrbar/arretierbar. Treppenauszug 61,5 cm.

Bei Bestellung Treppe rechts oder links angeben!

WICKELSTATION mit Treppe und 15 Kunststoffboxen
**82501 + Treppe rechts oder Treppe links
KB1-DG023-30-A**

Material: Pappel-Multiplex mit Melamin-Beschichtung, Ahorn Dekor; Schaumstoff mit Kunstlederbezug
Maße: B 140 x T 90 x H 115 cm



Treppe links oder rechts möglich (bitte bei Bestellung angeben). Lieferung inkl. Wickelauflage (Farbe wie abgebildet) sowie 15 Schubkästen mit Muschelgriff und Auszugsstopp. Treppe einfach aus- und einfahrbar/arretierbar Treppenauszug 61,5 cm.

Bei Bestellung Treppe rechts oder links angeben!

WICKELSTATION mit Treppe und 15 Schubfächern
**82502 + Treppe rechts oder Treppe links
KB1-DG024-30-A**

Material: Pappel-Multiplex mit Melamin-Beschichtung, Ahorn Dekor, obere Ablage weiß; Schaumstoff mit Kunstlederbezug
Maße: B 140 x T 90 x H 115 cm



Treppe links oder rechts möglich (bitte bei Bestellung angeben). Lieferung inkl. Wickelauflage (Farbe wie abgebildet) sowie 16 Schubkästen mit Muschelgriff und Auszugsstopp. Treppe einfach aus- und einfahrbar/arretierbar Treppenauszug 61,5 cm. Dekor weiß; Schaumstoff mit Kunstlederbezug; Waschbecken Edelstahl (B 42,2 x T 37,2 cm).

Bei Bestellung Treppe rechts oder links angeben!

WICKELSTATION weiß mit Treppe und Waschbecken
**82503 + Treppe rechts oder Treppe links
KB1-DG025-30-A**

Material: Pappel-Multiplex mit Melamin-Beschichtung, Dekor weiß; Schaumstoff mit Kunstlederbezug
Maße: B 190 x T 90 x H 115 cm

WICKELANLAGEN VIELSEITIG, STABIL UND FLEXIBEL ANPASSBAR

mit Waschbecken, ausziehbarer Treppe und 8 farbigen Schubfächern aus Kunststoff. Wickelaufgabe bitte extra bestellen. praktisch mit Edelstahl-Waschbecken ergonomisch und rückschonend mit herausziehbarer Treppe für eigenständiges Hinaufsteigen der Kinder



Wickelkommode
MBWIC 3-18 7W

Material: Holz
Maße: (BxHxT) 143 x 113 x 71/91 cm

mit ausziehbarer Treppe und 16 arbigen Kunststoffboxen.



Wickelkommode mit ausziehbarer Treppe
MBWIC 3-16-7

Material: Holz
Maße: (BxHxT) 107 x 113 x 71/91 cm

mit ausziehbarer Treppe und 8 farbigen Schubfächern aus Kunststoff
Korpus wählbar in Dekor Buche , Birke oder Weiß



Wickelkommode
MBWIC 3-18 7

Material: Holz
Maße: (BxHxT) 107 x 113 x 71/91 cm
Wickelaufgabe bitte extra bestellen

elektrisch höhenverstellbare Wickelkommode
Besonders rückschonend und ergonomisch.
Tiefe des Tische wählbar: 71 oder 91 cm



elektrisch höhenverstellbare Wickelkommode
MBWIC E17

Material: Holz
Maße: (BxHxT)107 x 64-129 x 71/91 cm

WICKELKOMMODE

mit 8 farbigen Schubboxen



Tiefe wählbar

Wickelkommode mit 2 Türen

MBWIC 2-02 7F

Material: Holz

Maße: (BxHxT) 70,35 x 111 x 71/91 cm



Tiefe wählbar

Wickelkommode

MBWIC 2-10 7F

Material: Holz

Maße: (BxHxT) 70,5 x 111 x 71/91 cm

mit 16 farbigen Kunststoffboxen



Tiefe wählbar

Wickelkommoden mit 16 farbigen Kunststoffboxen

MBWWIC 2-05 7F

Material: Holz

Maße: (BxHxT) 70,5 x 111 x 71/91 cm

WINDELGÄNGEREGAL



Windelhängeregale mit 12 Fächern

MBWI WR 12

Material: Holz

Maße: 8 x 71 x 25 cm

Innenmaß Fach: 14 x 27 x 23 cm

Wickelauflage für Wickeltische
mit keilförmiger Kante an 3 Seiten
Größe und Farbe wählbar
hygienisch abwaschbar
für 71 cm tiefe Wickelkommoden:
Breite (P2-7) 67 cm 67 x 68 x 8
Breite (P3-7) 103 cm 103 x 68 x 8
für 91 cm tiefe Wickelkommoden
Breite (P2-9) 67 cm 67 x 88 x 8 cm
Breite (P3-9) 103 cm 103 x 88 x 8 cm

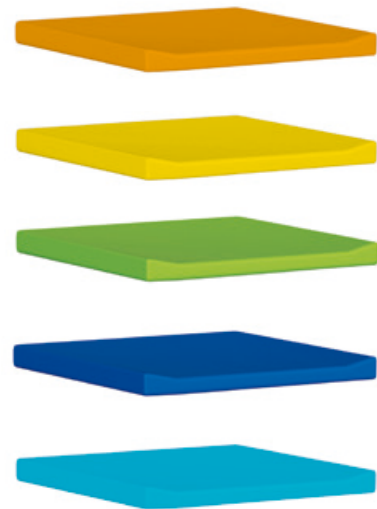

Wickelauflage 4cm gepolstert plus 4cm hohe Aufkantung

MBWI WIC P2 7

Material: Schaumstoff, Kunstleder

Mit viel Platz für Zahnputzbecher, Handtücher und Pflegeutensilien



20 Becher-Halterungen



20 Doppelhaken



Mit 20 Becher-Halterungen und je 10 Doppelhaken auf jeder Seite (für 20 Kinder). Mit 4 Rollen (2 feststellbar). Einfacher Selbstaufbau.

Beidseitig nutzbar

Waschraumwagen

81166

KB1-GY2110-A

Material: Birke-Multiplex, melaminbeschichtet, Ahorn-Optik
Maße: 120 x 39 x 86 cm



Handtuchwagen

81136

KB1-NX18001-V01-30

Material: Holz
Maße: 85,5x47x94 cm

Geruchsfreie Räumlichkeiten und Kostenreduktion für die Entsorgung der Windeln. Folienschläuche bitte. Geruchsfrei: das doppelte Verschlussystem schließt schlechte Gerüche ein.
 Hygienisch: Bedienung mit Fußpedal. Umweltfreundlich: das Material des Folienschlauches ist vollständig biologisch abbaubar; Lieferung inkl. vorinstalliertem Folienschlauch (30 m); Fassungsvermögen: 43 l



SPAREN IM SET

- umweltfreundlich
- extrem sparsam
- geruchlos
- biologisch abbaubar
- hygienisch dank Fußbetrieb



43 l Fassungsvermögen

Folienschläuche bitte

Windeleimer Janibell, 43L **81144**

Material: Kunststoff
 Maße: L 42,5 x B 29 x H 68 cm

10er Nachfüllpack für den Windeleimer Janibell. Länge je 30 m, biologisch abbaubar und kinderleicht zuschneidbar. Einfach mit dem Messer (in der Tür integriert) abschneiden, verknoten, fertig!



30 m Schlauchlänge

Nachfüllschläuche, 10er-Pack **81145**

Material: Kunststoff
 Maße: 43 Liter

Sparset Windeleimer **81146**

Material: Kunststoff + 10er Pack Nachfüllschläuche

Der einzigartige Klappmechanismus, befördert die Windel mit einer Klappbewegung in den Müllbeutel. Sicher, leicht zu handhaben und geruchsfrei! Mit nur einer Hand bedienbar. Geeignet für handelsübliche Müllbeutel.



Windeleimer Diaper Champ
 Material: Kunststoff

Artikelnr	Sitzhöhe
81155 Mini	60l (ca. 30 Windeln) H 56 cm
81156 Midi	80l (ca. 50 Windeln) H 72 cm
81157 Maxi	120l (ca. 75 Windeln) H 92 cm

Passen farblich zu unseren Kinder-Handtüchern, 100 % Baumwolle (400 g/m²), waschbar bei 60°C, mit stabilem Aufhänger



Bei Bestellung Farbe angeben

Kinder-Seiftuch **81129**

Material: 100 % Baumwolle, waschbar bei 60° C
 Maße: 30 x 30 cm

rot gelb beere grün türkis royal



Bei Bestellung Farbe angeben

Kinder-Handtuch **81119**

Material: Baumwolle, waschbar bei 60° C
 Maße: 50 x 30 cm

Kämme mit Griff und großem Loch zum leichten Aufhängen, transparente Farben; Lieferung Farben gemischt.



Kinder-Haarkamm, 20er-Set **80059**

Material: Kunststoff
 Maße: L 18 cm

Töpfchenbank für 4 Kinder Töpfchen



Töpfchenbank **81154**

Material: Buche Dekor
 Maße: 107 x 37 x 35 cm





Valon Geschirr ist bruchfest, mikrowelleneignend und spülmaschinenfest, frei von BPA, Formaldehyd und anderen Schadstoffen. Frei von Melamin.

Universal-Schüssel 855V

Maße: Ø 16,5 cm, Höhe: 7 cm



FARBAUSWAHL:



Krippenteller tief mit Rand 820V

Maße: Ø 19 cm

Teller tief 810V

Maße: Ø 20,5 cm, Höhe: 4 cm

Speiseteller Flach 830V

Maße: Ø 24 cm

Dessertteller 840V

Maße: Ø 19 cm, Höhe: 2 cm



Gewünschte Farbe bei Bestellung angeben.



Kanne 1l mit Deckel 870V

Maße: Ø 9,5 cm, Höhe: 23 cm

Deckel für Kanne 1l 875V

Mit normalem Ausgießer und Insektenschutz.



Dessertschale hoch 850V

Maße: Ø 11 cm, Höhe: 5 cm

Dessertschale flach 860V

Maße: Ø 13,5 cm, Höhe: 3 cm



Tasse 150 ml 880V

Maße: Ø 7,5 cm, Höhe: 6,5 cm

Untertasse 891V

Maße: Teller: Ø 7,5 cm, Höhe 2 cm



Henkelbecher 200 ml 895V

Maße: Ø 8 cm, Höhe: 7,5 cm

Trinkbecher 250 ml 897V

Maße: Ø 8 cm, Höhe: 9 cm



Servierlöffel 81077

Material: Melamin
Maße: L 21 x B 6,5 cm, Stiel L 10 cm

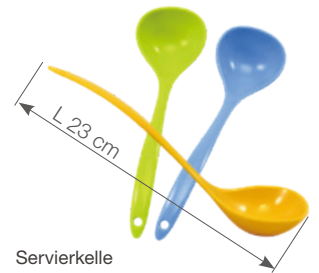

Servierkelle 81076

Material: Melamin
Maße: L 23 x B 7,5 cm, Stiel L 16 cm

Dank des kurzen Stiels können Kinder ganz allein austeilen und sich selbst bedienen. Spülmaschineneignend, pflegeleicht, sehr oberflächenhart - nicht unzerbrechlich (ein Aufschlagen der Kante an Töpfen etc. ist zu vermeiden). Der Artikel ist für die Selbstbedienung von Kindern bei Tisch gedacht. Farben: gelb, grün, blau; Lieferung gemischt nach Vorrat

- ... spülmaschinenfest
- ... mikrowellengeeignet
- ... 100% antibakteriell
- ... platzsparend stapelbar
- ... BPA-frei & 100% recycelbar
- ... kälte- & hitzebeständig
- ... Material: Polypropylen (PP)



Schüsseln Microban®

Für Obst- und Gemüsesalate, Suppen o.a., Deckel separat

Schüssel 1,5 l	81078	Maße: Ø 20 x H 9 cm
Deckel für Schüssel 1,5 l	81079	Maße: Ø 20,5 cm
Schüssel 3,5 l	81080	Maße: Ø 26,5 x H 12 cm
Deckel für Schüssel 3,5 l	81081	Maße: Ø 27 cm



Teller Microban®

Teller tief	80184	Maße: Ø 20 x H 4 cm
Dessertteller	80183	Maße: Ø 20 cm
Speiseteller	80182	Maße: Ø 24 x H 1,2 cm



Gut für kleine Kinderhände, langlebig, spülmaschinengeeignet, pflegeleicht, rostfrei.



Bei Bestellung Farbwunsch angeben!

Farbe Besteckset, 4-tlg. **80279** Material:Edelstahl, Griffe PP

<u>Einzel:</u>		
Farbe Messer	80284	Maße: L 18 cm
Farbe Gabel	80289	Maße: L 17 cm
Farbe Löffel groß	80294	Maße: L 18 cm
Farbe Löffel klein	80299	Maße: L 14 cm

KinderBesteck Bärchen, 4-tlg. **80305** Material:18/0 Edelstahl

<u>Einzel:</u>		
Messer	80306	Maße: L 17 cm
Gabel	80307	Maße: L 15 cm
Löffel groß	80308	Maße: L 15 cm
Löffel klein	80309	Maße: L 13 cm



Bei Bestellung Farbwunsch angeben!

Trinkbecher 0,25l **81085**
Material: PP(BPA- & Melaminfrei)
Maße: Ø 8,5 oben/Ø 5 cm unten x H 10 cm



Obstmesser, 5-tlg. **80416**
Material: Edelstahl rostfrei
Maße: Handliche Messer (L 16,5 cm)



Kinderbesteck, Bunt, 4-tlg. **80415**
Material: 18/0 Edelstahl, Griffe Polypropylen
Maße: Messer 17,5 cm, Gabel 16 cm, Löffel 16 cm, kleiner Löffel 14 cm

TRANSPARENT BECHER

stapelbar, standsicher, spülmaschinenfest, mikrowellengeeignet, kälte- & hitzebeständig (-40°C bis +125°C)



Tee-Spender 10 l **80014**

Material: Behälter: Chrom-Nickel-Stahl, Kunststoff
Maße: Ø ca. 24 cm, H 47 cm (mit ausgeklappten Füßen)



Für heiße und kalte Getränke, mit stabilem Auslaufhahn (Klapphahn), 3 klappbare Füße, innenliegende Auslaufmulde für restloses Ausschicken.



Trinkbecher - Transparent 0,3 L **80004**

Material: Polycarbonat
Maße: Ø 7,8 cm, Höhe: 9,5 cm



Kinderbecher - Transparent 0,18 L **80002**

Material: Polycarbonat
Maße: Ø 6,5 cm, Höhe: 7,5 cm



Trinkbecher - Transparent 0,2 L **80003**

Material: Polycarbonat
Maße: Ø 7 cm, Höhe: 7,5 cm





Getränkbehälter 13 l
80010

Material: Gehäuse Kunststoff, Innenmantel Chromnickelstahl;
Größe: H 34 cm, Ø innen 23 cm, Ø außen 30 cm;

Unser Bestseller! Hält kühl oder warm, für den dauerhaften Einsatz in der Einrichtung geeignet, Innenbehälter ist leicht zu reinigen, mit stabilem Auslaufhahn, der von den Kindern selbst bedient werden kann.



Getränkewagen
80000

Material: Multiplex, melaminbeschichtet, Ahorn Optik.
Größe: B 58 x H 74 cm, Trinkbecherbohrung Ø 6 cm

mit Bohrungen, Mit 4 Rollen (2 feststellbar), bietet Platz für bis zu 150 gestapelte Becher, eine Tropfschale und eine Schüssel für benutzte Becher. Rückseite mit gerader Abschlusskante - platzsparend direkt an der Wand aufstellbar. Einfache Selbstmontage, Lieferung ohne Dekoration.



Bei Bestellung Farbwunsch angeben!

Kanne
transparent mit Deckel 0,6 l
80264

Material: PP
Größe: Ø 8 x H 18 cm

Kälte-/hitzebeständig -10°C bis +100°C, spülmaschinen-/mikrowellengeeignet, bruchfest, ohne Insektenschutz; Materialbedingter, lockerer Sitz des Deckels ab einer Neigung von 90°.



... mit
Insektenschutz ...

Bei Bestellung Farbwunsch angeben!

Kanne Caruba
mit Deckel 1,2 l
80270

Material: PP
Größe: Ø 8 x H 22 cm

Insektenschutz im Ausgießer, bestes Handling beim Ausgießen, kälte-/hitzebeständig -10°C bis +100°C, spülmaschinen-/mikrowellengeeignet.



Bei Bestellung Farbwunsch angeben!

Kanne
transparent mit Deckel 0,6 l
80399

Material: PP
Größe: Ø 8 x H 18 cm

Kälte-/hitzebeständig -10°C bis +100°C, spülmaschinen-/mikrowellengeeignet, bruchfest, ohne Insektenschutz; Materialbedingter, lockerer Sitz des Deckels ab einer Neigung von 90°.



mit
Insektenschutz ...

Saftkrug 2 l
80271

Material: PP
Größe: Ø 9 x 13,5 (oval) x H 21 cm

Insektenschutz im Ausgießer, kälte-/hitzebeständig -10°C bis +100°C, spülmaschinen-/mikrowellengeeignet.



Movable
Getränkewagen
KB1-GM005-A

Material: Holz
Größe: 88,4x39x82,5 cm

GETRÄNKEBEREITSTELLUNG

Die Bereitstellung von Getränken im Kindergarten sollte sowohl praktisch als auch hygienisch sein und die Selbstständigkeit der Kinder fördern.



Teetassenschrank für 40 Tassen
KB1-CC003-30

Material: Holz
Maße: 83x30x88 cm

für Tassen bis Größe 9x13x10 cm sowie für 3 Kunststoffbehälter für benutztes Geschirr (nicht im Lieferumfang enthalten).



Teetassenschrank wandhängend für 48 Tassen
KB1-GM004

Material: Holz
Größe: 82x20x80 cm

für Tassen bis Größe 9x14x10 cm



Servierwagen-Geschirrwagen-mit 3 Borden
80110

Größe: L 93xB 60xH 94



Servierwagen-Geschirrwagen-mit 2 Borden
80105

Größe: L 93xB 60xH 94

ARBEITSPLATZ IM GRUPPENRAUM



Wandklapparbeitsplatz

MBB WAP 180

Material: Holz

Maße: 106 × 180 × 24cm Tischplatte 56 cm tief



Stehpult für flexibles Arbeiten

MB EAP P1 KL
MB EAP P1 KR

Material: Holz

Maße: 66 × 110 × 60cm



Erzieherinnen Arbeitsplatz inkl fahrbarer Schreibtisch

MBB FRS K ERP1

Material: Holz

Maße: 162 × 180 × 40/50cm Arbeitsplatte Schreibtisch 80 × 50 cm

IDEALE SCHREIBTISCHE FÜR DAS ERZIEHER*INNEN BÜRO



Freiform-Schreibtisch
MBB RTI 120-8

Schreibtisch Breite wählbar 80 cm tief. Tischplatte 25 mm stark, 1 bzw. (ab 120 cm Breite) 2 Kabeldurchlässe, manuell höhenverstellbar 72-86 cm

Breite cm	Artikelnr.
80	MBB- RTI 80-8
120	MBB RTI 120-8
140	MBB RTI 140-8
160	MBB RTI 160-8
180	MBB RTI 180-8
200	MBB RTI 200-8



Freiform-Schreibtisch
MBB RTI FF2

Material: Holz
Maße: 217 x 80 x 113cm
Tischplatte 25 mm stark

2 Kabeldurchlässe, manuell höhenverstellbar 72-86 cm

Ecke	Artikelnr.
rechts	MBB RTI FF2 RE
links	MBB RTI FF2 LI



Freiform-Schreibtisch
MBB RTI FF4

Material: Holz
Maße: 160 x 80 cm
Tischplatte 25 mm stark

2 Kabeldurchlässe, manuell höhenverstellbar 72-86 cm

Ecke	Artikelnr.
rechts	MBB RTI FF4 RE
links	MBB RTI FF4 LI



Besprechungstisch
MBB RTI AMPH

Material: Holz
Maße: 160 x 80 cm
Tischplatte 25 mm stark, Höhe 72 cm

Maße cm	Artikelnr.
190 x 90	MBB RTI AMPH 1
240 x 120	MBB RTI AMPH 2



Runder Besprechungstisch
Stahlgestell silber-grau, Tischplatte melaminbeschichtet, Ahorn Dekor

Tischplatte Ø /H	Artikelnr.
70 x 72	MBB TI RUND 70
90 x 72	MBB TI RUND 90

Mit 4 Schüben



Container zum Unterstellen mit Zentralverriegelung
MBB 8 CR ROLL S

Material: Holz
Maße: Maße: 43 x 64 x 58cm

Mit Hängeregistratur



Container zum Unterstellen mit Zentralverriegelung
MBB 8 CR ROLL H

Material: Holz
Maße: Maße: 43 x 64 x 58cm



Für passende Büroschränke, Akten-Regale und Kombinationsschränke erstellen wir Ihnen gern ein individuelles Angebot. Kontaktieren sie unseren Außendienst: Herr Michael Schott m.schott@edeline-kidz.de Tel: 0151-42894702

GENITO ROLLHOCKER

- ... flexibel & platzsparend
- ... stufenlos höhen-verstellbar
- ... ergonomisch geformte Sitzfläche
- ... pflegeleicht
- ... belastbar bis 110 kg
- ... mit Kunststoff-Stopp-rollen (rollt nur bei Belastung)



Gewünschte Farbe bei Bestellung angeben:

mit breiter Lehne



Rollhocker Midi
81165

Material: Holz
Sitzhöhe: 30 - 38 cm - ideal für die Krippe

Rollhocker Maxi
81175

Material: Holz
Sitzhöhe: 38 - 48 cm - ideal für Kiga und Hort

ohne Lehne



Rollhocker Midi
80330

Material: Holz
Sitzhöhe: 30 - 38 cm - ideal für die Krippe

Rollhocker Maxi
80335

Material: Holz
Sitzhöhe: 38 - 48 cm - ideal für Kiga und Hort

mit Beckenstütze



Rollhocker Midi
80340

Material: Holz
Sitzhöhe: 30 - 38 cm - ideal für die Krippe

Rollhocker Maxi
80345

Material: Holz
Sitzhöhe: 38 - 48 cm - ideal für Kiga und Hort



Rollhocker Torro
82153

Dimension: Sitz Ø 40 cm, Sitzhöhe: 38-50 cm

Ergonomischer Rollhocker für ErzieherInnen - bequemes Sitzen in jeder Position. Höhenverstellbar, 360 Grad drehbar und leicht zu reinigen. Farben: blau, grün, grau. Rückenlehne 360 Grad drehbar. Lifthöhenverstellbar zwischen 38-50 cm. Doppelrollen für Hartböden. unempfindliches und pflegeleichtes Material. Bis 140 kg belastbar

HOCHWERTIGE DREHSTÜHLE FÜR ERZIEHERINNEN PERFEKT FÜR BÜRO UND GRUPPENRAUM



KIHO Ergo-Rollhocker
80361

Material: Holz
Sitzhöhe: 34-47 cm

Sitzhocker mit Rückenstütze für den Einsatz im Kindergarten. Orthopädische Sattelsitzform für gesundes und ermüdungsfreies Sitzen. Höhen- und tiefenverstellbare, ergonomische Rückenlehne zur Unterstützung einer gesunden Rückenhaltung. Stabiles Kunststofffußkreuz schwarz. Inklusive Hartbodenrollen. Bezugsfarben wählbar. Made in Germany.



Body Blance 20
80367

Material: Holz
Sitzhöhe: 42-55 cm

Fitnesshocker mit dreidimensional beweglicher Sitzfläche. Stufenlose Sitzhöhenverstellung. Diese bewegliche Sitzalternative sorgt für ein automatisches Rückentraining während des Sitzens. Stahl-Fußkreuz alusilber lackiert. Inklusive Hartbodenrollen. Bezugsfarben wählbar. Made in Germany.



Sitness 40 Drehstuhl
80360

Material: Holz
Sitzhöhe: 43-51 cm

Der 3-dimensional bewegliche Fitness-Drehstuhl. Stärkt die Wirbelsäule und ermöglicht dadurch aufrechtes Sitzen. Ausgestattet mit einer in der Höhe und Tiefe verstellbaren Rückenlehne. Mit stabilem, verchromtem Stahlfußkreuz. Made in Germany.



KIGA 3 Drehstuhl
80362

Material: Holz
Sitzhöhe: 36-50 cm

Stufenlose Sitzhöhenverstellung. Atmungsaktiver Flachsitz mit Knierolle zur Optimierung der Sitzhaltung. Extra hohe und höhenverstellbare Rückenlehne mit ergonomisch geformter Polsterung. Aluminium Fußkreuz alusilber. Inklusive Hartbodenrollen. Made in Germany.



body Balance 10
80364

Material: Holz
Sitzhöhe: 42-55 cm

Fitnesshocker mit dreidimensional beweglicher Sitzfläche. Stufenlose Sitzhöhenverstellung. Diese bewegliche Sitzalternative sorgt für ein automatisches Rückentraining während des Sitzens. Polyamid-Fußkreuz schwarz. Inklusive Hartbodenrollen. Made in Germany.



Sitness Round Hocker
80363

Material: Holz
Sitzhöhe: 44-57 cm

Sitzen in Bewegung. Rotation um 360 Grad. Nach dem Schweizer Designer Thomas Walser wieder neu interpretiert und auf den Punkt gebracht. Der neue SITNESS BOB hat eine offene Gestaltung des Rings. Er lässt ihn durch seine Federwirkung frei schwingen und bringt ihn immer wieder in seine Ausgangsposition zurück. Das bringt ein sicheres, aber rundum bewegliches Sitzgefühl, wartungsfrei und in der hohen Variante perfekt als Dynamiker an Arbeitsplätze geeignet. Standfußring Aluminium poliert. Made in Germany.

HOLZBEARBEITUNG UND WERKRAUM

Die edeline Systemmöbel erlauben die Gestaltung einer offenen Werkstatt mit Zugriff auf Materialien und Werkzeuge - ein Kreativ-Labor für Kinder



Gruppen- Arbeits-tisch

extra große robuste Arbeits-Fläche



Gruppen Arbeitstisch 55
82793
KB4-MGF1B03-ED

Material: Holz
Maße: 160 x 80 x 64 cm



Werkstatthocker
82794
KB5-MGFAC38-ED

Material: Holz
Maße: H38cm, Seat 25x25 cm
Sitzhöhe 38, 4er Set

Arbeitstische und Werkbänke

Die Arbeitsplatte und der Tischrahmen sind aus stabilem Multiplex-Schichtholz. Die Seitenwangen haben Aussparungen für das Einhängen von Werkzeugen. An der Tischplatte können Spannzangen angesetzt werden. In die Tischplatte ist eine herausnehmbare Alu-schiene eingelassen.



Gewinde Spannzange für Werkbank
82795
KB4-MGFA02-PJ-ED

Material: Hoolz, Metall
Maße: 34x26x6 cm



Kinder Werkbank
82796
KB4-MGF1B02-ED

Material: Holz
Maße: 90x60x65 cm

Werkbank

Auf beiden Außen-Seiten und auf der Frontplatte können abnehmbare Werkzeugträger und Materialboxen angebracht werden. Im inneren Bereich der Werkbank sind herausnehmbare Aufnahmen für Handsägen, Feilen etc. Unter der Arbeitsplatte befinden sich Fächer für Werkzeug oder Material.



Kinderwerkbank mit Rückwand
82797
KB4-MGFA01-ED

Material: Hoolz
Maße: 120x45x140 cm
Arbeitshöhe 65 cm

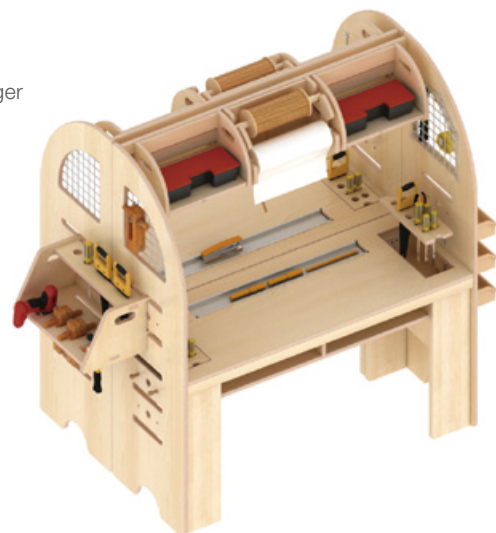

Werkzeugkiste 1
82798
KB1-MGFA006-ED

Material: Hoolz Maße: 45x30x24 cm



Werkzeugkiste 3
82787
KB1-MGFA007-ED

Material: Hoolz Maße: 35x20x20 cm



Werkzeugkiste 2
82799
KB1-MGFA008-ED

Material: Hoolz Maße: 35x20x20 cm



Materialbox stapelbar, 6er Set
82790
KB1-TR012-78-B

Material: Kunststoff, Metall
Maße: 18x12x8 cm

Wand-Tafeln und Werkregale

Ordnung mit System

Übersichtlicher Aufbewahrung und einfacher Zugriff erleichtern strukturiertes Arbeiten

Oben beschreibbare Kreidetafeln und Metallgitter mit zahlreichen Einhängemöglichkeiten. Unten stabile Fächer und Lochleisten





Werkregal klein
KB1-MGFA003
Material: Holz
Maße: 80x40x60 cm



Werkregal groß
KB1-MGFA002
Material: Holz
Maße: 80x40x120 cm



Werkstatt-Wagen
KB1-MGFA001
Material: Holz
Maße: 60x40x64.5 cm



Werkregal Burg, klein
KB1-MGFA005
Material: Holz
Maße: 80x40x120 cm



Werkregal Burg, groß
KB1-MGFA004
Material: Holz
Maße: 80x40x180 cm

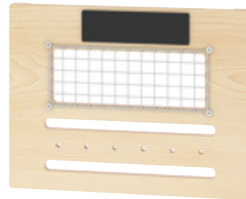

Organizer-Wand, klein
KB4-GNB201
Material: Holz
Maße: 80x60 cm

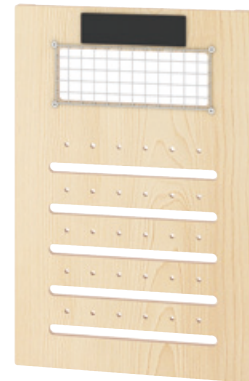

Organizer-Wand, groß
KB4-GNB202
Material: Holz
Maße: 80x120 cm



Plastic Stick-Beige
GP2-MGFPJ03
Material: Kunststoff
Pack of 30



Metallhaken, 50 Stück im Set
GP2-MGFPJ02
Material: Metall
Pack of 50



Rückwand Baum
GP2-MGFA006
Material: OSB Holzplatte
Maße: 120x60 cm



Rückwand mit Lochreihen
GP2-MGFA007
Material: OSB Holzplatte
Maße: 120x60 cm



Rückwand mit Ablagen
GP2-MGFA008
Material: OSB Holzplatte
Maße: 120x60 cm





Lager für Verbrauchsmaterialien und Bastelutensilien



Materialregal mit Aufsatz
KB1-NW1B038

Material: Holz
Maße: 104x30x105 cm



Materialwagen
82834
TF0111-V04

Material: Holz
Maße: 60x60x66 cm



Materialregal mit Fächern
82706
TF1A0115-ED

Material: Holz
Maße: 60x30x56 cm



Farbständer für Pinsel und Farbbecher
TF0193-V02

Material: Holz
Maße: 60x40x60 cm



Kreativ-Wandregal Burg
mit Lochleiste für Becher
TF0195

Material: Holz
Maße: 60x11x80 cm



Kreativ Wandregal Wald
mit Stab für Rollen und Bänder
TF0196

Material: Holz
Maße: 60x14.5x80 cm



Mal- und Bastelwagen



Universal Transportwagen Holz
KB1-NWA027

Material: Holz
Maße: 83x55x90.7 cm



Kreativ Wagen
KB1-TF035

Material: Metall
Maße: 114.5x57.3x79.3 cm



Ständer für Malbecher
GP2-MGFA001

Material: Holz
Maße: 33.5x19.1x11.6 cm



Scheren- und Werkzeugträger
82801
KB1-TF049

Material: Holz
Maße: 27.4x16.4x21 cm



Mobile Kunstausstellung



Präsentations-Wand
KB1-TF050
Material: Metall, Holz
Maße: 120x15.4x118 cm



Mobile Präsentations-Wand
KB1-TF051
Material: Metall, Holz
Maße: 128x50x126 cm



Kompletter Wandschrank mit fröhlich gestalteten Türen. Perfekt für Kreativ-Räume. Schränke z. Teil mit Rollenhalterung, Regale z. Teil mit Aufkantung.
Inkl. Präsentations-Korkwand und Sitzbank
Maße:400x40x260 cm

Kreativ Schrank-Kombination A
KB1-ZTC001

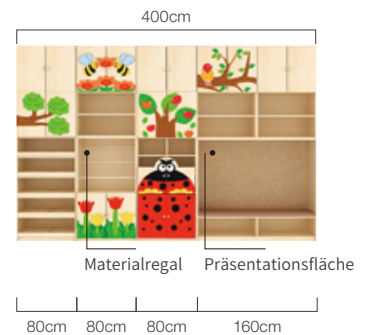

Kompletter Wandschrank mit fröhlich gestalteten Fronten. Perfekt für Kreativ-Räume. Schränke z. Teil mit großen auszügen und Schiebtür mit Lochwand.
Maße: 400x40x260 cm

Kreativ Schrank-Kombination B
KB1-ZTC002

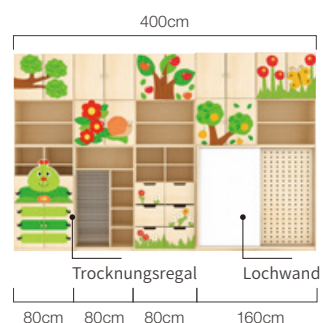

Extra viele Fächer für Bilder, Fotokarton und Papier



Bilder-Trocknungsregal A
KB1-NWA026

Material: Holz
Maße: 60x50x80 cm



Bilder-Trocknungsregal B
TF67-V01

Material: Holz
Maße: 75.4x30x56 cm



Bilder-Trocknungsregal C
KB1-TF033-V02

Material: Holz
Maße: 63x40x80 cm



Bilder-Trocknungswagen
KB1-TF039

Material: Metall
Maße: 45x34.5x88.5 cm



Bilder-Trocknungsregal Wandmontage
KB1-TF040

Material: Metall
Maße: 47x34.5x75.3 cm



Bilder-Trocknungswagen, 2-seitig
KB1-TF038

Material: Metall
Maße: 94.2x55.5x46.7 cm



Maltafeln kombiniert mit Wandregalen zur Aufbewahrung von Mal- Utensilien



Whiteboardregal Stadt
KB4-HDAP004-V02

Material: Holz
Maße: 83x30x135 cm
Whiteboard auf beiden Seiten, magnetisch



Mal-Regal Fenstertafel Meer
KB4-HDAP005-V02

Material: Holz
Maße: 82,6x30x135,5 cm
Transparente Fenster-Malwand



Whiteboard- Kreativregal
TF69-V01

Material: Holz
Maße: 108,6x30x175 cm
Whiteboard auf einer Seite, magnetisch



Regal mit Whiteboardtafel
82709
KB4-GY004-V01

Material: Holz
Maße: 83x30x132 cm
Whiteboard auf beiden Seiten, magnetisch



Mal- Regal Fenstertafel Garten
KB4-GY005-V02

Material: Holz
Maße: 83x30x132 cm
Transparente Fenster-Malwand



Regal mit schrägen Seiten
KB1-NVA020

Material: Holz
Maße: 80x30x120 cm



Kombinierte Verwendung von Whiteboard bzw. , Kreidetafel/Korkwand und Regalschrank

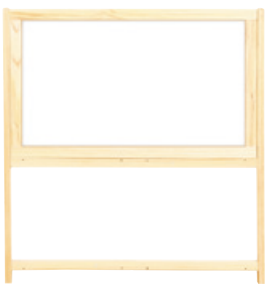

Whiteboard-Rückwand für Regalschrank
KB1-NWA017MB01

Material: Holz
Maße: 110.6x3.5x120 cm
Ergänzung zum Regalschrank



Kork/ Tafel-Rückwand für Regalschrank
KB1-NWA017MB02

Material: Holz
Maße: 110.6x3.5x120 cm
Ergänzung zum Regalschrank



Regalschrank, 2-türig
KB1-NWA017

Material: Holz
Maße: 110.6x31.5x57 cm



Raumteiler als
Malfenster



Raumteiler Malfenster B
KB1-NVA021B

Material: Holz, Kunststoff
Maße: 108.6x3x80 cm



Raumteiler Malfenster A
KB1-NVA021A

Material: Holz, Kunststoff
Maße: 108.6x3x80 cm



Raumteiler Malfenster C
KB1-NVA021C

Material: Holz, Kunststoff
Maße: 108.6x3x60 cm



ohne die beiden Becher-Halter

Gruppentisch, 3-tlg.

KB4-NWAT209T-V02

Material: Holz Maße: Tischplatte 208,6 x 135 cm

Tischbein

Art. Nr.	Stühle	Art. Nr.	Stühle
KB4-NWA49-V02	H 49 cm	KB4-NWA55-V02	H 55 cm
KB4-NWA52-V02	H 52 cm		



Halter für Becher, Pinsel & Stifte

GP2-NWA002

Material: Kunststoff
Maße: 50x19x8 cm



Gruppen-Arbeitstisch

KB4-KX1A03

Material: Holz
Maße: 160x80x55cm



Rechtecktisch mit 2 Aussparungen

KB4-NWAT208T-V01

Material: Holz Maße: Tischplatte 119,5 x 79cm

Tischbein

Art. Nr.	Stühle
KB4-NWA49-V02	H 49 cm
KB4-NWA52-V02	H 52 cm
KB4-NWA55-V02	H 55 cm



Quadrattisch mit 4 Aussparungen

KB4-NWAT210T-V01

Material: Holz Maße: Tischplatte 119,5 x 119,5cm

Tischbein

Art. Nr.	Stühle
KB4-NWA49-V02	H 49 cm
KB4-NWA52-V02	H 52 cm
KB4-NWA55-V02	H 55 cm



Die niedliche Giraffenform weckt das Malinteresse der Kinder. Die beidseitige Nutzbarkeit ermöglicht zwei Kindern, zur gleichen Zeit zu malen. Mit horizontaler langer Aufbewahrungsbox für Pinsel und Farben. Mobil mit 4 Rollen, leicht zu bewegen.



beidseitig nutzbar

Mal-Staffelei Giraffe, fahrbar
KB1-ES015-V03

Material: Holz
Maße: 63.2×59×105 cm



beidseitig nutzbar

Mal-Staffelei, fahrbar

80134
KB1-TF032-V01-A

Material: Holz
Maße: 80×39×120 cm

Beidseitiges Malen auf den transparenten Malflächen



Lochleiste für Becher und Pinsel

Mit 4 Rollen



Mobile Maltafel
80487
KB1-ES029-A

Material: Holz
Maße: 124.4×70×134.5cm



Regalkombination mit Tafel und Magnetboard
80485
KB1-MT001-V05-A

Material: Holz
Maße: 83×40×103cm



Fenster-Maltafel für den Tisch
KB1-TF052

Material: Holz, Kunststoff
Maße: 50x30x51 cm



Malwand Staffelei Holz
KB1-ES026-V01

Material: Holz
Maße: 60x120 cm



Malwand Staffelei, 4-seitig
KB1-TF028

Material: Holz
Maße: 60x60x120 cm



Höhenverstellbare Malwand Staffelei Holz
KB1-TF047

Material: Holz
Maße: 60x120 cm



Höhenverstellbare Malwand Staffelei, 4-seitig
KB1-TF048

Material: Holz
Maße: 60x60x120 cm



Malwand Staffelei Eco-line
KB1-TF029

Material: Metall, Holz
Maße: 60x127 cm



Malwand Staffelei Eco-line, 4-seitig
KB1-TF030

Material: Metall, Holz
Maße: 71.8x71.8x120 cm



Malwand Staffelei, transparent
KB1-TF031

Material: Metall, Holz
Maße: 60x127 cm



Whiteboard Tischtafel
82833
KB1-BLG1B009-30-ED

Material: Holz
Maße: 60x30x57 cm



Transparente Stehtafel
KB1-TF036

Material: Metall
Maße: 65x65x96 cm



Transparente Tischtafel
KB1-TF037

Material: Metall
Maße: 51x37.6x43 cm



Viel Platz für Experimente



Tischhöhe
55cm



Gruppen Arbeitstisch Höhe 55

KB4-KX1A03

Material: Holz
Maße: 160×80×55 cm

Besondere Tische für Gruppenarbeit



Combination A



Combination B



Flexible Aufstellung, z.B. als Windrad oder als quadratische Formation

Set mit 4 Tischen und 1 x zentrales Material-Display

Gruppentisch Windmühle

KB4-KX1A11

Material: Holz

Maße: 118 x 60 cm (Tisch), 60 x 60 x 12 (Materialdisplay)

Tischbein: (55)KB4-MLGL55-V03



Gruppentisch Erde
KB4-KX1A09

Material: Holz
Dia. : 120cm

Tischbein: (55)KB4-MLGL55-V03

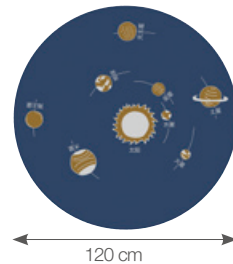

Gruppentisch Planeten
KB4-KX1A10

Material: Holz
Dia. : 120cm

Tischbein: (55)KB4-MLGL55-V03

MINT- GRUPPENRAUM FÜR TECHNIK UND WISSENSCHAFT

Ideal für neugierige Kinder. Hier können sie ihren Forscherdrang nach Herzenlust ausleben. Die durchdachten Möbel haben viel Stauraum für die jeweiligen Wissensbereiche und schaffen eine Wohlfühl-Atmosphäre.







MULTIFUNKTIONALE ARBEITS- UND EXPERIMENTIERTISCHE

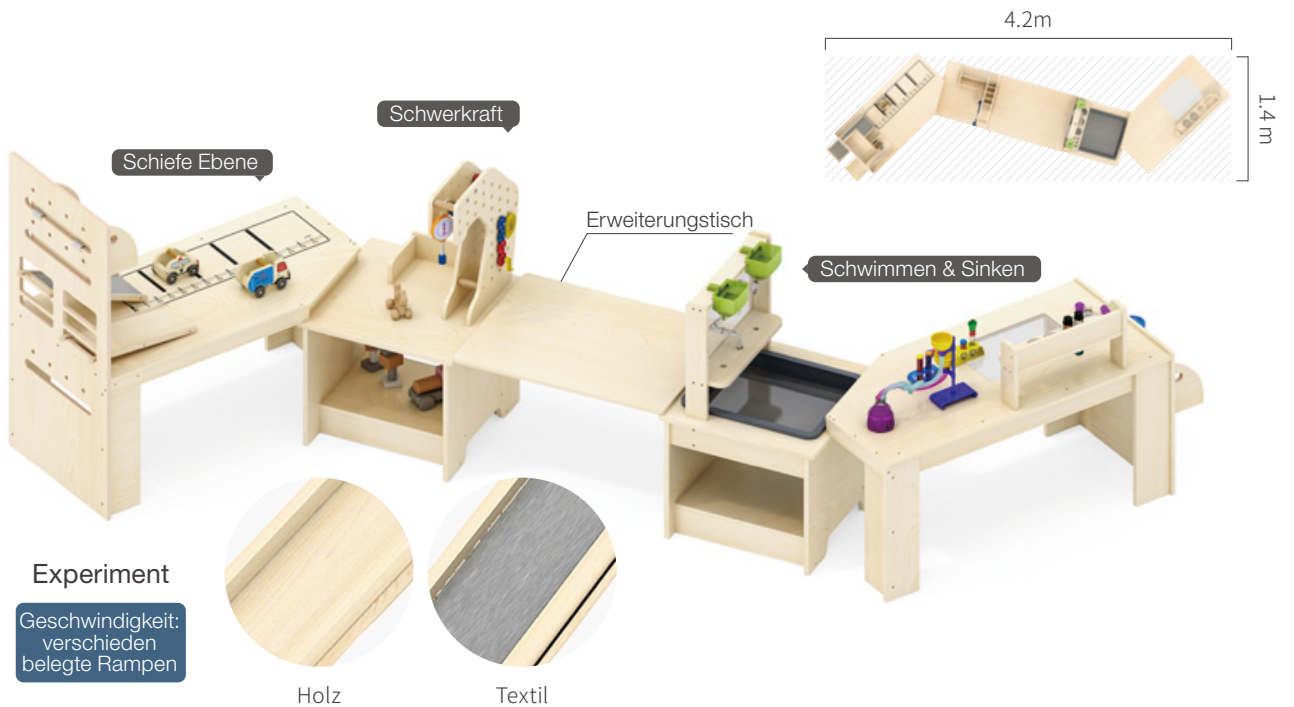

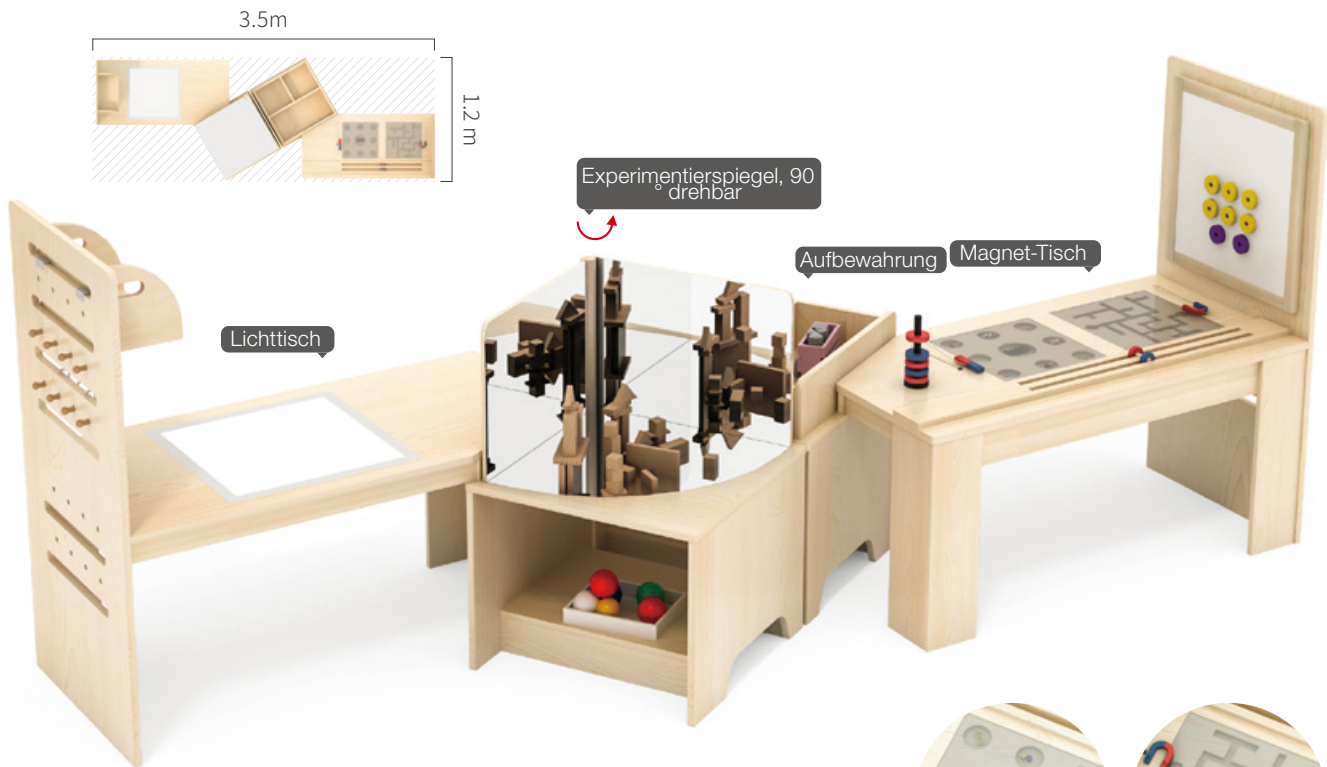

Magnet Experimentiertisch



Magnet Experiment



Magnet Labyrinth



Experimentierstation Magnetismus
82788
KB4-KX1A05

Material: Holz
Maße: 160x108.2x120 cm



Experimentierstation Mechanik und Kräfte
KB4-KX1A07

Material: Holz
Maße: 160x108.2x120 cm



Pin für Werkbänke, 30 St
82789
GP2-MGFPJ03-B
Material: Plastic
Pack of 30



Materialbox, stapelbar, 6er Set
82790
KB1-TR012-78-B



Experimentierstation Luft und Wasser
KB4-KX1A08-V01

Material: Holz
Maße: 160x108.2x107cm



Experimentierstation Spiegel und Optik
82785
KB4-KX1A06

Material: Holz
Maße: 160x108.2x120 cm



Werkzeugkiste 3
82787
KB1-MGFA007-ED
Material: Holz



Erweiterungstisch für Experimentierstation
82786
KB4-KX1A05-P01

Material: Holz
Maße: 80x60x1.8 cm

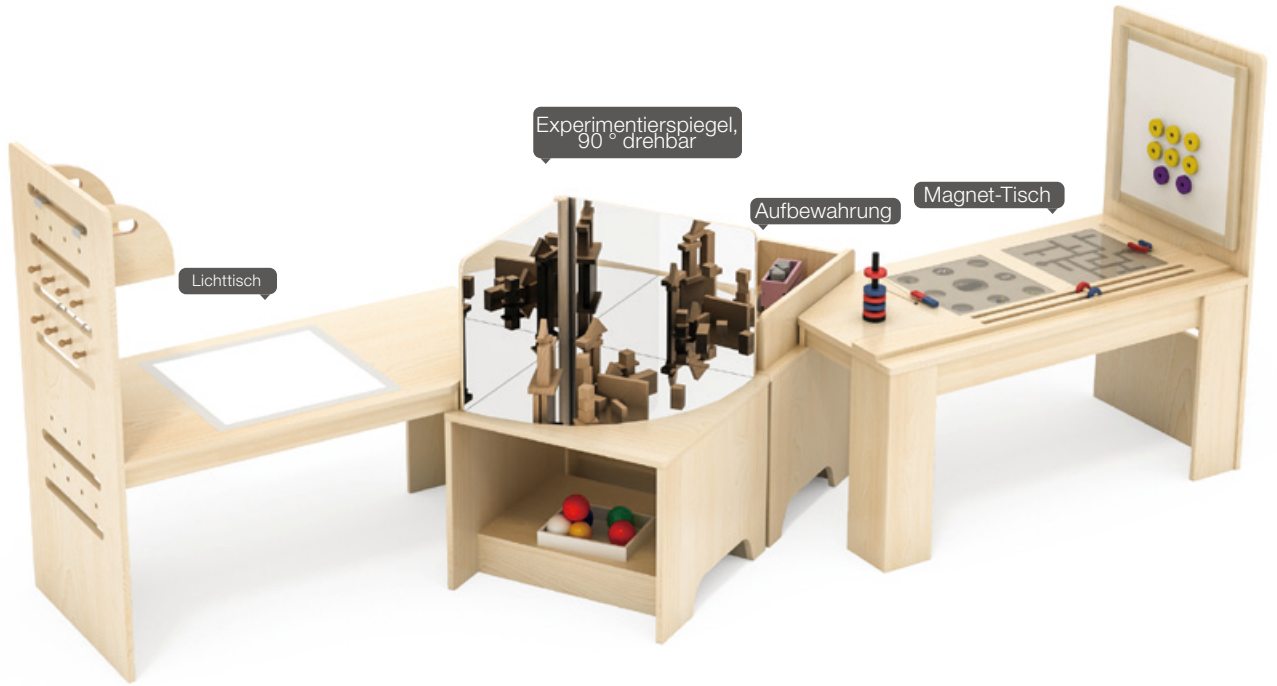

TOLLE STATIONEN ZUM EXPERIMENTIEREN UND FORSCHEN

Aus robustem Holz gefertigt, bieten die Stationen viel Platz für neugierige Kinder, um gemeinsam spannende Experimente durchzuführen.
 Material: Schichtholz mit Melamin-Ahorndekor.
 Größe (BxTxH) 160x108,2x120 cm

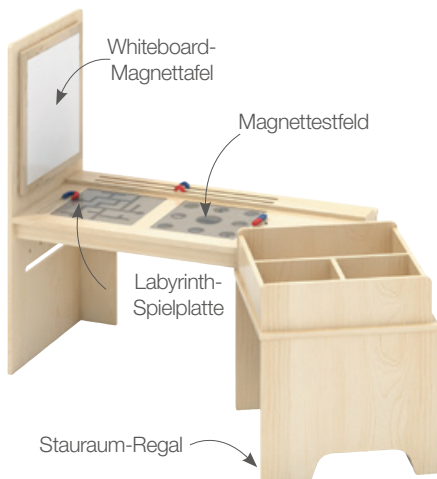

Experimentierstation Spiegel und Optik
82785

Entdecke die faszinierende Welt der Optik und des Lichts. Mit dem integrierten Lichttisch und den Spiegelflächen kannst du spielerisch Licht brechen und Spiegelungen erforschen.

Experimentierstation Magnetismus
82788

Welche Dinge sind magnetisch und welche nicht? Mit integrierter Whiteboard-Magnettafel, Labyrinth und Magnettestfeld für verschiedene Materialien. Die Kinder lernen spielerisch die Grundlagen der Physik kennen.



... IN RUHE ALLES
ENTDECKEN & BEOBACHTEN



Tisch mit Forscherwanne

82791

Material: Birke massiv, Sperrholz und Spanplatte mit Melamin-Ahornfurnier, Kunststoff, Acrylplatte;

Maße: 80x80x49cm

Die Fläche unter der durchsichtigen Acrylplatte kann ganz individuell mit Landschaften, Legesteinen, Mandalas, Zeichnungen usw. gestaltet werden. Der Fantasie werden keine Grenzen gesetzt.



Wasserdichte Innen-
folie mit Klett befestigt – heraus-
nehmbar

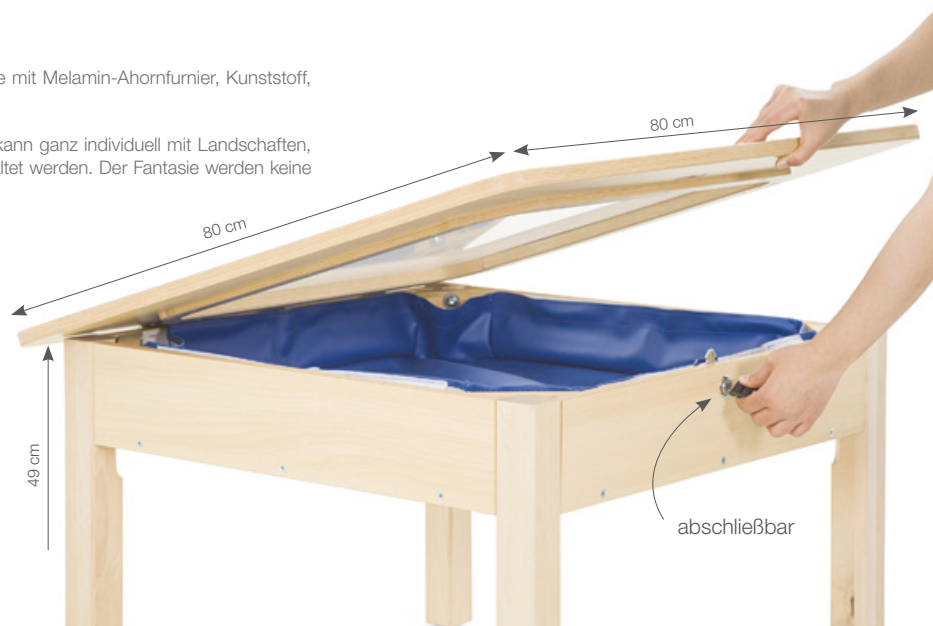



Tische für naturwissenschaftliche Experimente



mit transparentem Deckel aus Acryl

Tisch mit Präsentationswanne

82791
TF61-ED

Material: Holz
Maße: 80x80x49 cm



Eingebaute hinterleuchtete Acrylfläche

Lichttisch

82792
TF1A60-V01-ED

Material: Holz
Maße: 80x80x49 cm



mit Spiegelfläche

Spiegeltisch

TF62-V01

Material: Holz, Sicherheitsspiegel
Maße: 80x80x49 cm

Schattenspiel



Schattenspiel Set
KB1-KX1A06-V02

Material: Holz, Kunststoff
Maße: 77.4x45x92 cm

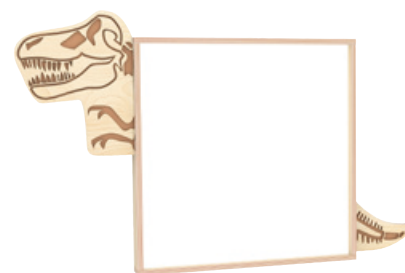

Dino- Lichtbox
GP1-12045

Material: Holz, Kunststoff
Maße: 116.5x72.7x3 cm



Gruppen Arbeitstisch Höhe 55 cm
KB4-KX1A03

Material: Holz
Maße: 160x80x55 cm



**REGALE UND
SCHRÄNKE
ZUR MATERIAL-
AUFBEWAHRUNG**

PRÄSENTATION VON FORSCHUNGSERGEBNISSEN. AUFBEWAHRUNG VON UTENSILIEN



kann umgeklappt
werden

Materialregal Rakete groß
KB1-KX1A01-V01

Material: Holz
Maße: 110x40x176 cm



kann umgeklappt
werden

Materialregal Rakete klein
KB1-KX1A02

Material: Holz
Maße: 110x40x147,5 cm



Materialschrank mit Tafel
KB1-KX1A03

Material: Holz
Maße: 120x40x160 cm



Materialschrank mit Pinnwand
KB1-KX1A04-V01

Material: Holz
Maße: 120x40x130 cm



Materialschrank "Rakete"
KB1-KX1A05

Material: Holz
Maße: 120x30x175 cm

GROSSER WANDSCHRANK EXPERIMENTE & WISSENSCHAFT

KB1-ZT04

Eine Schrankwand mit Mehrfach-Nutzen, integrierter Projektions-Tafel, unglaublich viel Stauraum und einem spielerisch-wissenschaftlichen Design



Bezeichnung	Menge
Doppel Tür Front Ahorn	4
Tür Front 4-er Set Planeten	1
Doppel Tür Front Insel	1
Doppel Tür Front Korallen	1
Doppel Tür Front Satelliten	1
Doppel Tür Front Saturn	1
Schubladenfronten Set	1
Vorhang Schrank	1
Doppel Tür mit Fenster	2
Eckregale	2
Deko-element Segel	1
Deko-element Leuchtturm	1
Grundregal mit 10 Fächern	4
Schubladenregal	1
Grundregal mit 5 Fächern	1
Aufsatzregal mit 2 Fächern	14

Projektor-Fläche

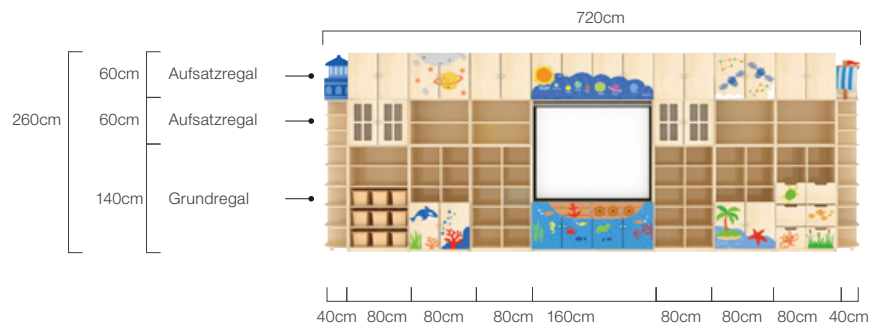

Whiteboard Planeten
GP1-12044

Material: Holz
Maße: 181x6x120 cm

PERFEKT FÜR VORSCHULKINDER UND SOLICHE, DIE ES WERDEN WOLLEN.!

Kein Thema beschäftigt Kinder so sehr, wie der Übergang vom Kindergarten zur Schule. Mit dieser interaktiven Spielschule ist für jede Menge Spaß und kreatives Rollenspiel gesorgt und dabei wird auch ganz nebenbei noch gelernt.



SPIELEN LERNEN BASTELN · LERNEN & EXPERIMENTIEREN



Bezeichnung	Menge
Lern-Karten	5
Holz-Karten	10
Filz-Körbe/Taschen	3
Textilvogel mit Holzhaus	1
Messwerkzeuge	4
Spiel- und Fixierplugs	23

3+ 46 PCS

Interaktive Spielschule

B60082

Maße: 110x47x20.5cm

Das Spielmöbel kann frei im Raum aufgestellt und von allen Seiten gespielt werden. Ob Wetter und Jahreszeiten, erste Schwungübungen oder das Alphabet, die Spielschule bietet viel Abwechslung und jede Menge liebevoll ausgearbeitete Details:

Kreidetafel, Lochwand, Magnetwand, Rechenschieber, Zahlen-Tafeln, Drehwürfel, um das Alphabet zu lernen und vieles mehr. Mit Filztaschen, Lernuhr, Messwerkzeugen, Anlautbildern,...

ROLLENSPIEL



Das Rollenspiel im Kindergarten fördert die soziale, emotionale und kognitive Entwicklung der Kinder. In einer spielerischen Umgebung schlüpfen sie in verschiedene Rollen, wie beispielsweise die eines Berufs, eine Märchenfigur, eine Rolle in der Familie („Vater-Mutter-Kind-Spiel“) oder – und viele mehr. Das fördert Empathie, Kommunikationsfähigkeiten und ganz besonders die Sozialkompetenz und –verständnis von sozialen Rollen und Regeln. Im Rollenspiel entfalten Kinder ihre Fantasie und Kreativität. Eine wichtige Möglichkeit, eigene Erlebnisse und Emotionen spielerisch zu verarbeiten





SPIELMOBIL
82802
KB1-RP210-ED

Material: Holz, Stoff
Maße: (LxBxH) 180x110x120 cm
Auf zum nächsten Campingplatz! Das Spielmobil bietet vielfältige Rollenspielmöglichkeiten und ist mit Herd, Spüle, Sitzgelegenheit, Lenkrad und einem Fenster, welches auch als Verkaufsstand verwendet werden kann, ausgestattet. Ob Camping oder Foodtruck – hier können mehrere Kinder gleichzeitig ihre Fantasie ausleben.

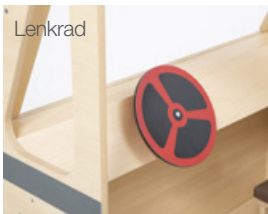

Lenkrad



Herd & Spüle



Sitzbank

Spielküche im frischen nordisch- klaren Design

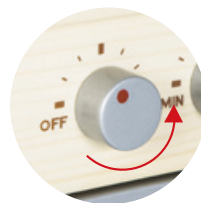

drehbare Knöpfe



Herd und Backofen
KB1-TKC1A011

Material: Holz
Maße: 55,4x29,8x57,2 cm



Spüle und Waschmaschine
KB1-TKC1A012

Material: Holz
Maße: 55,4x29,8x57,2 cm



108 cm
40 cm
100 cm

SPIELKÜCHE, kompakt
82730
KB1-RP1A208-ED

Material: Holz
Maße: 100x40x108 cm
Wunderschöne, kompakte Spielküche mit Backofen, Mikrowelle, Kühlschrank, Kochfeld, Dunstabzugshaube und Spülbecken. Kochutensilien nicht im Lieferumfang enthalten.

EXKLUSIV EDELINE EXKLUSIV

Liebevoller Details

Voll ausgestattet

Stabile Rückwand

MY KITCHEN

Mobile Küchenstation
KB4-BN002-V05

Material: Holz
Maße: 83.6x40x118 cm

DIE MODERNE SPIELKÜCHE: AUFGERÄUMT UND KLAR



Moderne Spielküche 1 mit Rückwand und Mikrowelle
KB4-BN008

Material: Holz, Kunststoff, Metall
Maße: 100x34.8x104.5cm



Moderne Spielküche 2
KB4-BN006

Material: Holz, Kunststoff, Metall
Maße: 100x34.8x73.2cm



Moderne Spielküche 3 mit Waschmaschinen u. Kühlschrank
KB4-BN007

Material: Holz, Kunststoff, Metall
Maße: 100x34.8x73.2cm

SPIELKÜCHE, BUNT

Eine farbenfrohe Spielküche mit vielen Funktionen – Herd mit Backofen, Kühlschrank mit Mikrowelle, Waschmaschine, Geschirrspüler mit Spüle. Hier macht Haushalt richtig Freude.

Alle 4 Küchengeräte zusammen.

82828AS

Material: Holz, Kunststoff
Maße: 39.2×151.2×71 cm



EXKLUSIV
EDELIN
EXKLUSIV

Lieferung ohne Deko.



Kühlschrank/Mikrowelle
82829
KB1-BK002A-ED

Material: Holz, Kunststoff
Maße: 39.2×37.8×71 cm



Herd/Backofen
82828
KB1-BK005A-ED

Material: Holz, Kunststoff
Maße: 39.2×37.8×51 cm



Geschirrspüler/Spüle
82831
KB1-BK003A-ED

Material: Holz, Kunststoff
Maße: 39.2×37.8×51 cm



Waschmaschine
82830
KB1-BK004A-ED

Material: Holz, Kunststoff
Maße: 39.2×151.2×51 cm

TOLL FÜR U3-KINDER!

Individuelle Aufstellmöglichkeiten, einfache Selbstmontage. mit bodenschonenden Kunststoffgleitern. Höhe: 40 cm

Griffhöcher an der Seite für ein schnelles und einfaches Umstellen

Lieferung ohne Deko.

Spielküche Owlaf, 4-teilig
80118

Material: Birke-Multiplex, melaminbeschichtet, Ahorn-Optik, Qualitätsscharniere aus Metall
Maße: 39.2×151.2×71 cm
Alle 4 Elemente im Set. Breite gesamt 164 cm.



1
Owlaf: Kühlschrank
80088
KB1-DG005-V01-A

Material: Birke-Multiplex, melaminbeschichtet, Ahorn-Optik, Qualitätsscharniere aus Metall
Maße: 38×31×65 cm

2
Owlaf: Schrank
80078
KB1-DG004-A

Material: Birke-Multiplex, melaminbeschichtet, Ahorn-Optik, Qualitätsscharniere aus Metall
Maße: 42×38×60 cm

3
Owlaf: Herd
80089
KB1-DG006-A

Material: Birke-Multiplex, melaminbeschichtet, Ahorn-Optik, Qualitätsscharniere aus Metall
Maße: 42×38×40 cm
Mit 4 Herdplatten + Drehknöpfen.

4
Owlaf: Spüle
80077
KB1-DG003-A

Material: Birke-Multiplex, melaminbeschichtet, Ahorn-Optik, Qualitätsscharniere aus Metall
Maße: 42×38×40 cm
Das Spülbecken aus Kunststoff (PP) lässt sich entnehmen



Spielküche Nova Regalschrank
KB1-NWA013-V02

Material: Holz
Maße: 60x31.8x94.6 cm



Spielküche Nova Kühlschrankschrank
KB1-NWA014-V02

Material: Holz
Maße: 60x31.8x88 cm



Spielküche Nova Spüle
KB1-NWA012-V02

Material: Holz
Maße: 40x30x57 cm



Spielküche Nova Herd
KB1-NWA011-V03

Material: Holz
Maße: 60x31.8x57 cm



Spielküche Nova Schubladenschrank
KB1-GY19015

Material: Holz
Maße: 40x31.8x57 cm



5 Spielküche Nova Waschmaschine
KB1-GY19016

Material: Holz
Maße: 40x31.8x57 cm



Spielküche Nova Geschirrspülmaschine
KB1-GY19017

Material: Holz
Maße: 60x31.8x57 cm



nicht allein stehend, bitte als Anbau kombinieren

Spielküche Nova Eingang mit Markise
KB1-GY19018

Material: Holz
Maße: 103x44x120 cm



Spielküche Profi
KB1-WNS1A017-30

Material: Holz Textil
Maße: 100x40x110 cm



VENICE



nicht einzeln aufstellen, nur in Kombination mit Regalschranken

Venice Eingangselement
KB4-WNSP001-30

Material: Holz
Maße: 94.2x25x148 cm

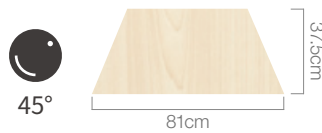

Venice Trapezregal 45°, 1 Facher
KB1-WNS1A015-30

Material: Holz
Maße: 80x40x62.4cm

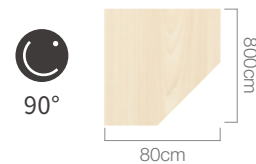

Venice Eckregal 90°, 2 Facher
KB1-WNS1A014-30

Material: Holz
Maße: 80x80x62.4cm



VENICE



Venice Kaufladen
KB4-WNSP002-30

Material: Holz, Textil
Maße: 83x40x124.5 cm



Venice Puppen. Theater
KB4-WNSP003-30

Material: Holz, Textil
Maße: 83x40x147.1cm

Materialwagen mit Tischen kombinierbar

vielseitig zum Aufbewahren unterschiedlicher Materialien, besonders für Kreativ- & Bastelsachen



Venice Materialwagen
Spezialfächer für Farbflaschen und Pinsel
KB1-WNS1A016-30

Material: Holz
Maße: 80x80x60 cm





◀ Lagerung von Kostümen und Requisiten.
Raum für Kinder zum Verkleiden



Nicht einzeln bestellbar, nur im Set mit den unten gezeigten Rollenspielmöbeln

Eingang mit Vorhang
KB1-NX18004-30

Material: Holz, Textil
Maße: 75x16.7x1.8 cm



Burg-Regalschrank mit 4 Türen

KB1-NX18007-30

Material: Holz
Maße: 41.2x36.8x175.5 cm



Garderobe mit Vorhang

KB1-NX18005-30

Material: Holz, Textil
Maße: 60x36.8x175.5 cm



Regalschrank mit Vorhang

KB1-NX18006-30

Material: Holz
Maße: 80x35x120 cm



Garderoben- und Kostümwagen

KB1-0111-V01

Material: Holz
Maße: 61.5x40x100 cm

Mobiler Garderoben- und Kostümwagen

80068
KB1-0111-V02-A

... mit vier Lenkrollen, Kleiderstange, Spiegel und oberem Ablagebrett. Ideal für den Gruppenraum oder den Flurbereich.

Material: Multiplex-Sperrholz, Metall, Acrylspiegel
Maße: 60x40x100 cm



... mit Außenspiegel, Kleiderstange und 4 Rollen



Lieferung ohne Deko.



Garderoben- und Kostümregal

KB1-NWA034

Material: Holz
Maße: 102x39.5x118 cm

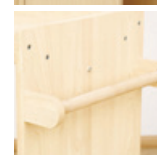

Kleiderstange

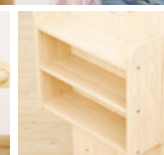

Regal für Accessoires

SINGEN, TANZEN, THEATER SPIELEN

macht Spaß und stärkt das
Selbstvertrauen der Kinder



Kulissen-Wagen
KB1-NX18009-30

Material: Holz
Maße: ca. 120x40x85 cm inkl. Rollen

◀ Drehrollen für einfaches
Verschieben



Bühnenregal
KB1-GY2101

Material: Holz
Maße: ca. 204x13x191cm



Nicht einzeln bestellbar

Bühnenregal Erweiterung
KB1-GY2102

Material: Holz
Maße: ca. 191x13x191 cm

Kulissen-Tafeln

nicht einzeln bestellbar, nur im Set mit dem Bühnenregal



Kulisse Krankenhaus
KB1-NX18008-B07

Material: Holz
Maße: ca. 171x132 cm
6-tlg.



Kulisse Stadt
KB1-NX18008-B06

Material: Holz
Maße: ca. 171x132 cm
6-tlg.



Kulisse Feuerwehreinsatz
KB1-NX18008-B01

Material: Holz
Maße: ca. 171x132 cm



Kulisse Wald
KB1-NX18008-B03

Material: Holz
Maße: ca. 171x132 cm
6-tlg.



Kulisse Weltraum
KB1-NX18008-B02

Material: Holz
Maße: ca. 171x132 cm
6-tlg.



Kulisse Restaurant
KB1-NX18008-B05

Material: Holz
Maße: ca. 171x132 cm
6-tlg.

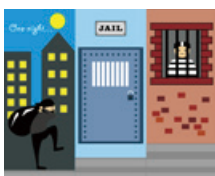

Kulisse Polizeistation
KB1-NX18008-B04

Material: Holz
Maße: ca. 171x132 cm
6-tlg.



Kulisse Haus mit Garten
KB1-NX18008-B08

Material: Holz
Maße: ca. 171x132 cm
6-tlg.



Die Rollenspiel- Stellwände sind ideal für die Raumgestaltung. Wie eine kleine Stadt können die Stellwände als Ladengeschäfte nebeneinander aufgestellt und verbunden werden. Mit den beiden Ständern können sie auch einzeln aufgestellt werden.



Stellwand Polizei
KB1-RP402
Material: Holz
Maße: 96.3x31.6x111 cm



Stellwand Krankenhaus
KB1-RP401
Material: Holz
Maße: 96.3x31.6x113.2 cm



Stellwand Bank
KB1-RP403
Material: Holz
Maße: 96.3x31.6x107 cm



Stellwand Feuerwehr
KB1-RP400
Material: Holz
Maße: 96.3x31.6x115.4 cm



Stellwand Friseur
KB1-RP405
Material: Holz
Maße: 96.3x31.6x121.7 cm



Stellwand Theater
KB1-RP407
Material: Holz
Maße: 96.3x31.6x123.1 cm



Stellwand Supermarkt
KB1-RP408
Material: Holz
Maße: 96.3x31.6x113 cm



Stellwand Post
KB1-RP404
Material: Holz
Maße: 96.3x31.6x109.7 cm



Stellwand Imbiss
KB1-RP406
Material: Holz
Maße: 96.3x31.6x122.8 cm



Stellwand Eingang
KB1-RP409
Material: Holz
Maße: 96.3x31.6x98.5 cm



Stellwand Whiteboard
KB1-RP410
Material: Holz
Maße: 96.3x31.6x98.5 cm



Puppentheater mit Polsterbank
KB4-YDCP003-30

Material: Holz
Maße: 83.6×30×128.8 cm



Puppentheater Baum
KB4-WNSP003-30

Material: Holz
Maße: 83×40×141.8 cm



Lieferung ohne Tafel

Puppentheater Basic
KB4-NWAP002-V01

Material: Holz
Maße: 80×30×108 cm



Puppentheater Blumengarten
KB4-MLGP003-V01-30

Material: Holz
Maße: 80×30×134.4 cm



Puppentheater Burg
KB4-VNP003B8-V01-69

Material: Holz
Maße: 87×30×127 cm



Puppentheater Haus
KB4-TKCP1A003

Material: Holz
Maße: 88×37×120.5 cm



Puppentheater Rot
KB1-KK2020N-V05

Material: Holz
Maße: 90×30/45.4×120 cm



Nicht einzeln bestellbar, bitte mit Regalschranken kombinieren

Stellwand Puppentheater
KB4-HDCP003-30

Material: Holz
Maße: 60×12.6×126 cm

SHOPPING



Marktstand Markise beige gestreift
KB4-TKCP1A002

Material: Holz
Maße: 84x33.8x115 cm



Marktstand Markise Bordeaux

KB1-PRN425-40

Material: Holz
Maße: 110x33.6x115.4cm



Marktwand mit fenster,
Achtung nicht einzeln stellbar
KB1-PRN402-40

Material: Holz
Maße: 110x24x118cm



Marktstand Markise grün

KB4-VNP002B8-V01-71

Material: Holz
Maße: 87x30x142 cm



Kaufladen Markise blau

KB4-MLGP002-V01-30

Material: Holz
Maße: 90x30x116 cm



Spielregal Ritterburg rot-weiß

KB4-YDCP002-30

Material: Holz
Maße: 120x30x125 cm



Marktwand mit Fenster und Tafel.
Achtung nicht einzeln stellbar

KB4-HDCP002-30

Material: Holz
Maße: 60x33.8x117 cm



Mehr Spielmöbel auf www.edeline-kidz.de
SPIELSTATION OWLAF
82850
KB1-DG018-A

Material: Pappel-Multiplex mit Melaminbeschichtung Ahorn.
 Maße: mit Kreide- und Whiteboardfläche. 100 x 39 x 128 cm.
 Fächer: 68 x 39 x 30 cm.
 Perfekt für viele Rollenspiele wie Kaufladen, Küche, Theater und Marktstand. Mobil durch 4 Rollen mit Feststellbremse. Inkl. 4 Boxen aus Kunststoff, Kreidetafel, Aufhängehaken und Spieltheke. Separate Tafel,



Marktwagen
KB4-BN001-V01

Material: Holz
 Maße: 83.6 x 40 x 118 cm



Spielregal Auto
KB4-BLGAP002-30
82732

Material: Holz
 Maße: 60 x 30 x 115 cm



Regal mit Whiteboardtafel
TF71-V01

Material: Holz
 Maße: 108.5 x 30 x 178.5 cm



Kaufladen mit Regal und Markise
KB1-RP310-V01

Material: Holz
 Maße: 84.8 x 100 x 130 cm



Marktstand grüne Blätter
KB4-WNSP002-30

Material: Holz
 Maße: 83 x 40 x 118.7 cm



Spielmöbel Ladentheke
KB4-BN005-ED
82803

Material: Holz
 Maße: ca. 107 x 70.6 x 121.6 cm



Postamt... Verkaufsstand... Theater...



Großer Kaufladen mit Markise
KB1-RP1A309-ED
82815

Material: Holz
Maße: 110x110x134,2 cm
Das L-förmige Eckdesign kann eine schöne Abgrenzung zum restlichen Raum bilden. Ob Verkaufsstand, Postamt, Raumtrenner, Regalsystem, ... hier findet sich immer eine Einsatzmöglichkeit. Mit Markise und Kreidetafel.



Spielhaus Kaufladen

80033
KB1-NWA028-A

Spielhaus, Raumtrenner und Aufbewahrungssystem in einem. Inklusive robustem Stoffdach und 10 Ablageflächen für Spiele, Bücher oder Zubehör für den Kaufladen oder den Supermarkt. Die neutrale Gestaltung des Spielhauses lässt viel Freiraum für die eigene Kreativität und passende Dekoelemente. Einfacher Selbstaufbau.
Material: Sperrholz mit Ahorn-Furnier, Stoff
Maße: 169x111x142 cm

Spielmöbel, Raumtrenner, Regale...



Spielregal Ritterburg

82711
KB4-YDCP1A002-30-ED

Schöne große Spielburg. Hier werden Ritterfiguren und Mittelalterspiele, Märchenbücher und Drachen bestens aufbewahrt. Beim Spielen bietet das Regal tolle Einsatzmöglichkeiten durch die vielen Spielebenen. Mit Tafelfläche.

Material: Massivholz mit Melamin-Ahorndekor
Maße: 120x39x125 cm





Fairy Puppentheater
KB4-TKCP1A003

Material: Holz, Textil
Maße: 88×37×120.5 cm



Fairy Einkaufscenter
KB4-TKCP1A002

Material: Holz, Textil
Maße: 84×33.8×115 cm



Puppen Kleiderschrank
 ● GP2-W07
 ● GP2-W07-19

Material: Holz
 Maße: ca. 80x35x91cm



EXKLUSIV
EDELIN
 EXKLUSIV

- 1 Puppen-Wickeltisch
82804
 Maße: 60x35x60 cm
 Mit Waschbecken und Wickelauflage.
- 2 Schminke- und Frisiertisch inkl. Stuhl
82805
 Maße: 80x35x91 cm Stuhl SH 25 cm
- 3 Wasch- und Bügelcenter
82806
 Maße: 100x30x100 cm



Neugeborenen-Puppen

Die süßen Babypuppen sind mit besonders realitätsnahe Körper und Gesicht gestaltet. Das neugeborene Baby ist anatomisch korrekt und somit ideal für das edukative Rollen- und Freispiel geeignet. Die Puppe ist wasserfest und kann von ihrer Puppenmutter sogar gebadet werden. Größe: 42 cm

Spielset Arzt & Zahnarzt, 18-tlg.
50316

EXKLUSIV
EDELIN
 EXKLUSIV

Alles, was Arzt und Zahnarzt benötigen, ist in diesem praktischen Set mit Tasche enthalten. Zubehör: Röntgenbild, Gebiss, Thermometer, Zahnbürste, Zahnpasta, Salbe, Blutdruckmessgerät, Stethoskop, Zange, Pinzette, Spritze, Spatel, Zahnseide, Bohrer, Pillendose, Zungenreiniger, Hämmerchen, ...
 Material: Holz, Stoff.





Kiosk



Spielregal Kiosk
82827
KB4-JQP1B002-30-ED

Markstand mit Markise und integrierter Knie-Bank mit Polster, 2 Aufbewahrungsfächer. Vorderseite Kreidetafel.
Material: Massivholz mit Melamin-Ahorndekor, Textil, Schaumstoff.
Maße: 60.5x50.3x96 cm



Theater



Spielregal Theater
82826
KB4-JQP1B003-30-ED

Mit Vorhängen und integrierter Knie-Bank, mit Polster, 2 Aufbewahrungsfächer. Vorderseite Kreidetafel.
Material: Massivholz mit Melamin-Ahorndekor, Textil, Schaumstoff.
Maße: 60.5x50.3x96 cm

... AUS MASSIVHOLZ

Hinweis: Die Spielregale müssen mit einem Regal, Schrank oder Wand verbunden werden, um einen sicheren Stand zu gewährleisten

SPIELREGALE, MIT VIEL LIEBE ZUM DETAIL KINDGERECHT GESTALTET

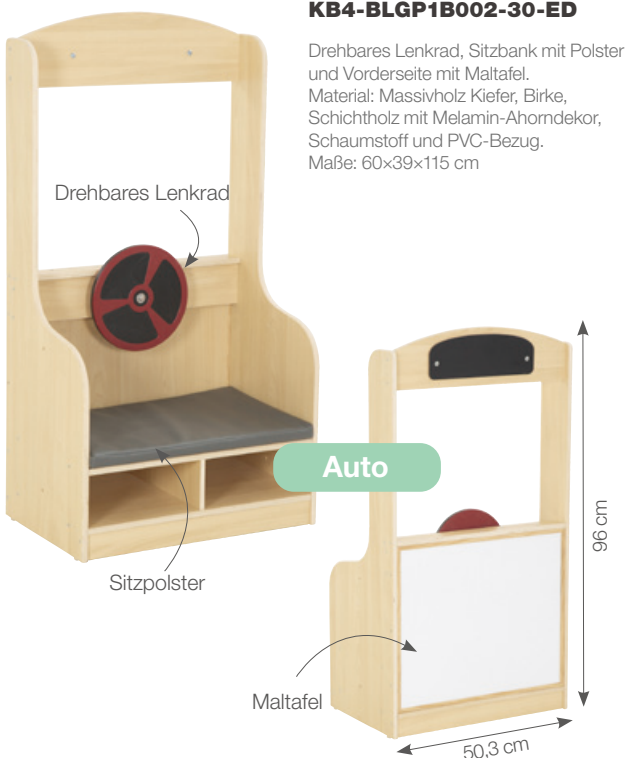

Auto

Spielregal Auto
82732
KB4-BLGP1B002-30-ED

Drehbares Lenkrad, Sitzbank mit Polster und Vorderseite mit Maltafel.
Material: Massivholz Kiefer, Birke, Schichtholz mit Melamin-Ahorndekor, Schaumstoff und PVC-Bezug.
Maße: 60x39x115 cm



Bistro

Spielregal Bistro
82733
KB1-BLG1B012-30-ED

Die Mini-Küche als Spielregal. Mit Spüle, Herd, Dunstabzugshaube und Pfannenwender, Vorderseite mit Auslage und Kreidetafel.
Material: Schichtholz mit Melamin-Ahorndekor, MDF-Tafel.
Maße: 60x51x110 cm



1

**Sparset Auto
82732as**

bestehend aus Art. Nr.
82732 Spielregal Auto
82819 Regal 19, 2 Fächer
82816 Regal 49, 5 Fächer

2

**Sparset Theater
82826AS**

bestehend aus Art. Nr.
82826 Spielregal Theater
82816 Regal 49, 5 Fächer
82820 Regal 49 Kurve, 4 Fächer

3

**Sparset Kiosk
82827AS**

bestehend aus Art. Nr.
82827 Kiosk
82816 Regal 49, 5 Fächer (2x)
82819 Regal 19, 2 Fächer

4

**Sparset Bistro
82733as**

bestehend aus Art. Nr.
82733 Spielregal Bistro
82816 Regal 49, 5 Fächer
82819 Regal 19, 2 Fächer

Andere Kombinationen
auf Anfrage.

1 SET AUTO



EXKLUSIV
EDELINÉ
EXKLUSIV

2 SET THEATER



NEU!
WIR RICHTEN
EUCH EIN!
Angebot & Planungszeichnung
schnell & kostenfrei anfordern!

**SCHNELLE
LIEFERUNG**
in nur 8 – 14 Tagen

3 SET KIOSK



4 SET BISTRO



Hinweis: Spielregal
muss mit einem Regal,
Schrank oder Wand
verbunden werden,
um einen sicheren
Stand zu gewähr-
leisten.



Spielregal Wald
KB1-NWA042

Material: Holz
Maße: 80x39x76 cm

Mobiles Spiel- und Lesehaus

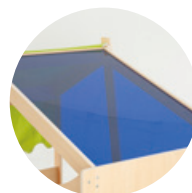

Bilderleisten Für 3 Bilder

82858
KB1-DG028-A

Maße: 135 x 82 x 150 cm

Komfortabler Rückzugsort zum Spielen und Entspannen. Viel Stauraum für Bücher, Spielzeug und weitere Materialien. Großzügiges Staufach unter der Sitzfläche. Tolle Lichtspiele durch farbig transparente Fenster.

Dank der sechs stabilen Rollen lässt sich das Spiel- und Lesehaus mühelos bewegen und flexibel in verschiedenen Bereichen des Kindergartens einsetzen.

Material: Pappel-Multiplex mit Melaminbeschichtung in Ahornoptik, Stahlrollen mit Gummi-Bereifung, PU-Schaumstoff-Sitzkissen mit PVC-Bezug, Dach aus bruchsicherem Polycarbonat und Baumwoll-Mischgewebe

BAUEN UND KONSTRUKTION





Doppel-Spieltisch mit Konstruktionswand
KB4-GNB226

Material: Holz, Plastic
Maße: 105,6x80x128,5 cm
Tischfläche und Rückwand mit Basisplatte für Steckbausteine. Inkl. 4 Rollwagen



Mechanische Prinzipien wie den Flaschenzug entdecken



Tolles Detail: Baustein-Rutsche



Für die spielerische Kombination von unterschiedlichsten Materialien. Fantasiervolle Umsetzung von Kreativprojekten und Themenwelten



Lerntray mit Ständer, 3er Set
82781
KB1-NX24007

Material: Holz, Kunststoff
Maße: 90x80 cm
Height: 55cm/47cm/39cm



Spielhaus E3 Dach
KB1-NX24008
Material: Holz
Maße: 39×39×30,5 cm

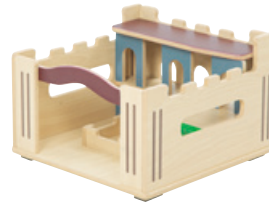

Spielhaus E2 Burg
KB1-NX24011
Material: Holz
Maße: 39×39×25,2 cm

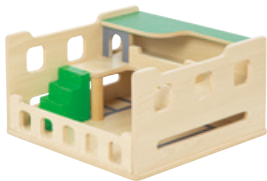

Spielhaus E1 Ebene
KB1-NX24010
Material: Holz
Maße: 39×39×21,2 cm

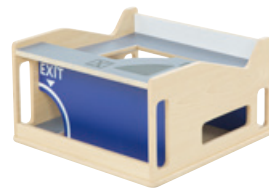

Spielhaus E0 Parken
KB1-NX24009
Material: Holz
Maße: 39×39×21,2 cm

Aufbewahrung

Die stabilen Holzkisten können kombiniert und gestapelt werden. Die untere große Box ist fahrbar. Lieferung ohne Inhalt.



Transportwagen, 4-tlg. Set
KB1-NX24012
Material: Holz
Maße: Upper layer: 80×39×50,5 cm
Lower box: 37,4×26,5×24,4 cm



Rollwagen mit Fenster
KB1-NX24006
Material: Holz
Maße: 38,6×38,3×24 cm



Polsterbank mit Rollwägen, 3-tlg. Set
KB1-NX24005
Material: Holz
Maße: 80×39×30 cm



Materialregal mit Rollwägen, 3-tlg. Set
KB1-NX24004
Material: Holz
Maße: 80×39×77,5 cm



SPIELTISCHE

mit praktischer umlaufender Kante - so fällt nichts herunter



Lieferung ohne Boxen

Spieltisch L

KB1-MS004-V01

Material: Holz

Maße: 120x92,4x50,4cm



Lieferung ohne Boxen

Spieltisch M

KB1-MS001-V04

Material: Holz

Maße: 80x80x50,4cm



Gleich dazu bestellen:
passende Rollkästen
Seite 461



Sitzgruppe mit 4 Hockern

80027

KB4-NX15001

Material: Holz

Tischplatte Maße: 76x51 cm



ROLLENSPIEL UND FANTASIEVOLLES BAUEN

fördert die soziale und kreative Entwicklung von Kindern, schult spielerisch das Verständnis für Raum-Lage-Beziehung und unterstützt 3-dimensionales Denken



Spielregal Parkhaus
KB1-NX24001

Material: Holz
Maße: 80x30.7x94.1 cm



Spielregal Bauernhof
KB1-NX24002

Material: Holz
Maße: 80x30.7x93.5 cm



Spielregal Puppenhaus
KB1-NX24003

Material: Holz
Maße: 80x40x95.8 cm



Spielhaus Konstruktionswand
KB4-GNB224

Material: Holz, Plastic
Maße: 86x69,5x101 cm



Spielwagen mit Konstruktionswand und Tafel
KB4-GNB225

Material: Holz, Plastic
Maße: 70,5x59,5x60 cm

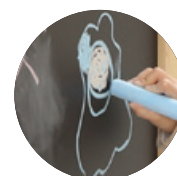

SPIELTISCHE FÜR EURE LIEBSTEN STECKBAUSTEINE



Bausteintisch
82235
KB1-GY19037-A

Material: Schichtholz, Kunststoff
Maße: 89x86x40cm
für große Steckbausteine.
Die Noppenkunststoffplatte ist für den Bau von ganzen
Spiellandschaften mit großen, handelsüblichen
Steckbausteinen ideal geeignet. Angenehme
Tischhöhe von 42 cm für kleinere Kinder.

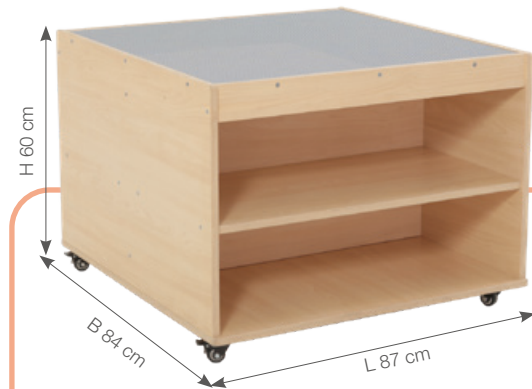

Bausteinwagen
82236
KB1-GY19038-A

Material: Schichtholz, Kunststoff
Maße: 87x84x60cm
für kleine Steckbausteine
Spieltisch mit genoppeter Spielplatte für handelsübliche Steckbausteine
(Tischhöhe 60 cm) und Rollen (2 feststellbar). Unter dem Tisch finden
Kunststoffboxen Platz (z. B. Art. Nr. 80488 Kunststoffbox - transparent
L; nicht im Lieferumfang enthalten - bitte separat bestellen), dort
können die Lieblingsbausteine immer griffbereit verstaut werden.
Kreative Bauwerke müssen hier nicht aufgeräumt werden, sondern
können am nächsten Tag einfach weitergebaut werden.

Die Tische und Bauplatten sind kompatibel zu handelsüblichen Steckbausteinen.
Bausteine finden Sie unter

www.edeline-kidz.de



Große Spielfläche zum Bauen und Konstruieren



Viel Stauraum in 4 Fächern



Rollen aus Stahl mit gummierter Bereifung



Fahrbares Regal mit Schräggächern für Baustein-Boxen (nicht enthalten)
KB4-GNB211
 Material: Holz
 Maße: 63x60x80 cm



Spieltisch für Bausteine
KB1-MS005
 Material: Holz
 Maße: 79.8x80x59 cm



Teile-Ablage Wandkonstruktion
82729
KB4-GNB220-ED
 Material: Holz
 Maße: 76.4x13.5x16 cm



Halter für Werkzeuge
GP2-JGZTPJ04
 Material: Holz, Kunststoff



Wandtasche für Bausteine
KB4-GNB065
 Material: Holz
 Maße: 23x20.5x5 cm



Wandhalter für

Teile-Ablage und Werkzeughalter an der Konstruktionswand

MOBILE KONSTRUKTIONSWAND

mit
 + 1558 Bausteinen (alle Themenpakete)
 + Vorlagenkarten
 + Werkzeug-Set

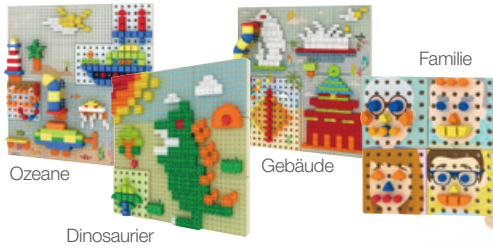

TEILE-ABLAGE Wandkonstruktion KB4-GNB212-A
 Material: Sperrholz
 Maße: 128x50x90 cm



+ XXL Themenpaket
 + Werkzeug-Set



Mobile Konstruktionswand

Material: Pappel-Multiplex mit Melaminbeschichtung, Ahorn-Optik; Kunststoff, Rollen aus Stahl mit gummierter Bereifung, Kiefer-Massivholz
 Maße: 128x50x90 cm
 Die beidseitig bespielbare Konstruktionswand bietet zusammen mit dem umfangreichen Themenpaket, bestehend aus 1.558 Bausteinen, 49 Vorlagekarten und dem 8-teiligem Werkzeug-Set ein Komplettpaket zur Förderung von Feinmotorik, Hand-Auge-Koordination, Kreativität, Erforschen von Ursache und Wirkung, Reaktionsfähigkeit und Rollenspiel. Leichtlaufende, leise Rollen mit Feststellbremse ermöglichen einen einfachen Ortswechsel. Bausteine und Wand sind kompatibel zu anderen herkömmlichen Steckbausteinen.
 80047 Mobile Konstruktionswand inkl Themenpaket, Werkzeug-Set, Aufbewahrungsbbox
 80045 Mobile Konstruktionswand ohne Zubehör.

Themenpakete bestehend aus Bausteinen und Vorlagekarten

TOLLE THEMENSETS

Bestehend aus umfangreichen Baustein-Packages und Vorlagekarten. Bausteine passen zu herkömmlichen Steckbausteinen

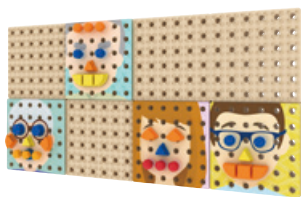

29 Teile
 Konstruktionsspiel Bausteine Familie
10812
CS18-JGZTX01-01
 Material: Plastic



109 Teile
 Konstruktionsspiel Bausteine Dinosaurier
10814
CS18-JGZTX02-03
 Material: Plastic



225 Teile
 Konstruktionsspiel Bausteine Gebäude
10813
CS18-JGZTX02-01
 Material: Plastic



209 Teile
 Konstruktionsspiel Bausteine Ozeane
10816
CS18-JGZTX02-02
 Material: Plastic



163 Teile
 Konstruktionsspiel Bausteine Zahnräder,
10807 / 99 €
CS18-JGZTD01-01
 Material: Plastic



310 Teile
 Konstruktionsspiel Bausteine Bauernhof
10808 / 149 €
CS18-JGZTD02-01
 Material: Plastic



246 Teile
 Konstruktionsspiel Bausteine Weltraum
10809 / 119 €
CS18-JGZTD02-02
 Material: Plastic



267 Teile
 Konstruktionsspiel Bausteine Zahnräder,
10811 / 149 €
CS18-JGZTD02-03
 Material: Plastic

TOLLE THEMENSETS

Bestehend aus Baustein-packages und Vorlagen für die Wandtafeln.

Fördern Sie effektiv die intellektuelle Entwicklung von Kindern. Kreativität, soziale Interaktion, Sprache, räumliches Denken uvm.



passend zu den Baustein-Wandtafeln

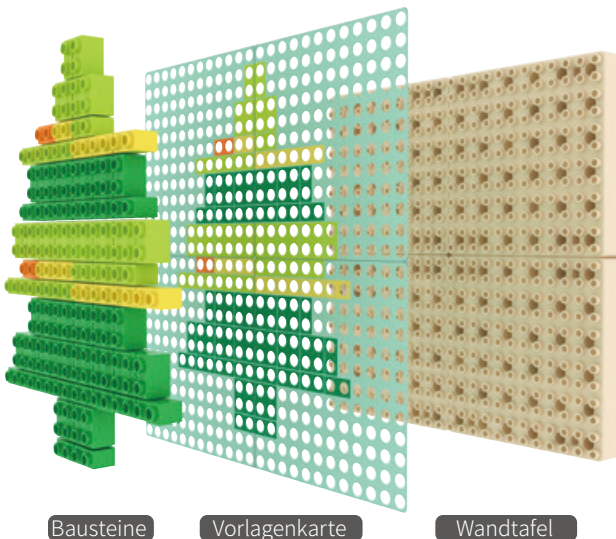

Bausteine Vorlagenkarte Wandtafel



Quadratische Baustein-Wandtafel
KB4-GNB214-V02
Material: Kunststoff, Holz
Maße: 38.4x38.4x8 cm



Rechteckige Baustein-Wandtafel
KB4-GNB215-V02
Material: Kunststoff, Holz
Maße: 19.2x38.4x8 cm

BAUSTEINE -WAND

Hier können die Kinder senkrecht bauen, eine neue und ungewöhnliche Raumnutzung entsteht, bei der eine andere Denkweise erforderlich ist und kognitive Prozesse angestoßen werden.

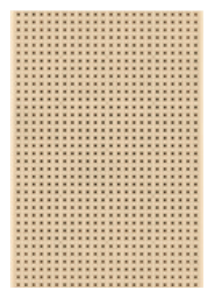

Senkrechte Baustein-Wandtafel
KB4-GNB213-V02
Material: Kunststoff, Holz
Maße: 80.8x115.2x8 cm

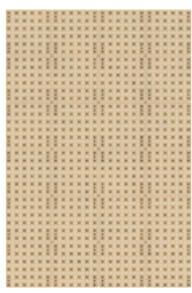

Nicht einzeln verkäuflich
Senkrechte Baustein-Wandtafel Erweiterung
KB4-GNB213Y-V02
Material: Kunststoff, Holz
Maße: 76.8x115.2x8 cm

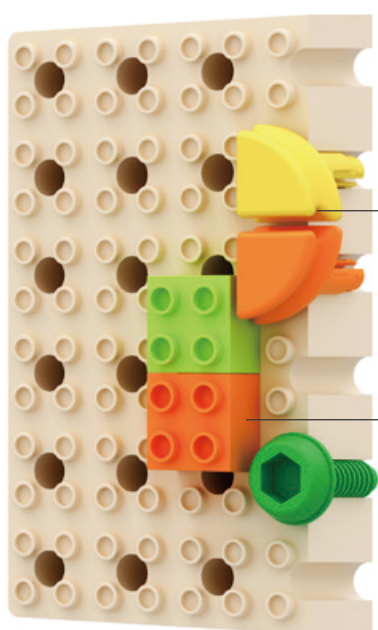

Große Löcher für Steckelemente, Schrauben und andere Spezialformen um Muster zu gestalten

Bauen mit herkömmlichen Bausteinen

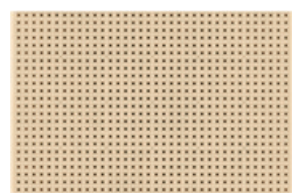

Waagrechte Baustein-Wandtafel
KB4-GNB221-V02
Material: Kunststoff, Holz
Maße: 118.2x76.8x8 cm



Nicht einzeln verkäuflich
Waagrechte Baustein-Wandtafel Erweiterung
KB4-GNB221Y-V02
Material: Kunststoff, Holz
Maße: 115.2x76.8x8 cm

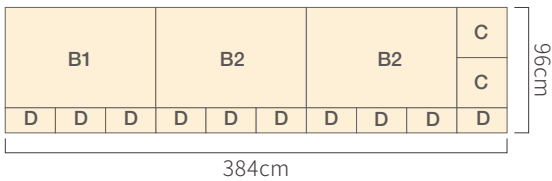
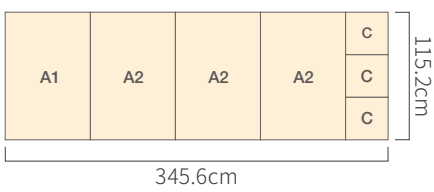

DEKO-ELEMENTE : DACH-PANELS FÜR DIE KONSTRUKTIONS-WÄNDE

Die Kinder gestalten auf den Konstruktions-Bauplatten Mosaikbilder, bauen Spielwelten, Häuser, Landschaften und vieles mehr. Die Oberseite der Wandplatten kann mit verschiedenen Dach-Panels thematisch gestaltet werden.



Deko-Elemente für die Dach-Gestaltung der Wandtafeln mit Ritterburg-Design

passend zu senkrechten Baustein-Wandtafeln

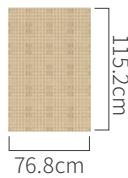

Deko-Element Prinzessin
KB4-GNB213-P09-V02

Material: Holz
Maße: 75x43x0.9cm



Deko-Element Ritter
KB4-GNB213-P10-V02

Material: Holz
Maße: 75x46x0.9cm



Deko-Element Dino
KB4-GNB213-P14-V02

Material: Holz
Maße: 75x47x0.9cm



Deko-Element Pferd
KB4-GNB213-P11-V01

Material: Holz
Maße: 74x48x0.9cm



Deko-Element Burg
KB4-GNB213-P12-V02

Material: Holz
Maße: 73x45x0.9cm



Deko-Element Stadtmauer
KB4-GNB213-P13-V01

Material: Holz
Maße: 75.5x23.5x0.9cm

Deko-Element Kreidetafel Dach
KB4-GNB213-P22-V01

Material: Holz
Maße: 74.5x50.5x0.9cm



Deko-Element Kreidetafel Dächer
KB4-GNB213-P23-V01

Material: Holz
Maße: 98x57.8x0.9cm(L)
46x38x0.9cm(S)



MOBILE REGALE MIT TRANSPARENTEN BOXEN

- Regale fahrbar für flexible Einsätze
- Rollen mit Feststellbremse
- transparente Boxen aus langlebigem Polypropylen für Ordnung und Übersichtlichkeit
- Ablageflächen mit Umrandung auf jeweils 3 Seiten
- Material: Pappel-Multiplex mit Melaminbeschichtung in Ahorn-Optik
- Boxengröße (L/B/H): klein 35 x 26 x 11 cm; groß 35 x 26 x 21 cm
- Boxen nachbestellbar siehe Art. Nr. 80488



REGALWAGEN mit 6 + 3 Boxen

82847
KB1-DG013-A

Material: Holz, Metall
Maße: 58x39x83 cm. Fach-Tiefe: 36 cm.
Fahrbares Regal mit 6 kleinen und 3 großen transparenten Boxen.



REGALWAGEN mit 12 + 3 Boxen

82849
KB1-DG015-A

Material: Holz, Metall
Maße: 86x39x83 cm. Fach-Tiefe: 36 cm.
Fahrbares Regal mit 12 kleinen und 3 großen transparenten Boxen.



REGALWAGEN mit 4 + 2 Boxen

82848
KB1-DG014-A

Material: Holz, Metall
Maße: 58x39x60 cm. Fach-Tiefe: 36 cm.
Fahrbares Regal mit 4 kleinen und 2 großen transparenten Boxen.



REGALWAGEN mit 8 + 2 Boxen

82851
KB1-DG016-A

Material: Holz, Metall
Maße: 86x39x60 cm. Fach-Tiefe: 36 cm.
Fahrbares Regal mit 6 kleinen und 3 großen transparenten Boxen.

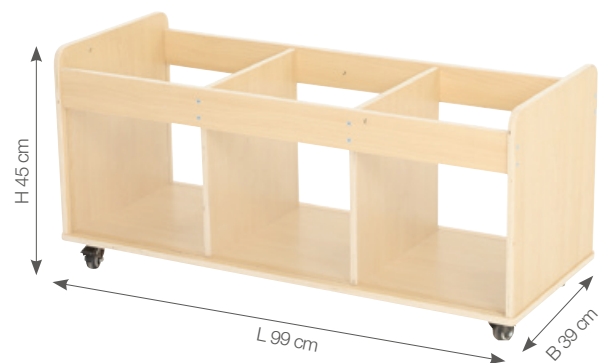

Rollwagen mit Fenster

80117
KB1-AZ19002-30-A1

Material: Birke-Multiplex, melaminbeschichtet, Ahorn-Optik, Acrylglas, Feststellbremsen aus Metall, Rollen aus Hartgummi.
Maße: 99x39x45 cm.
3 Fächer mit reichlich Platz für Spielzeug. Durch die transparenten Seitenfenster sieht man gleich, was drin ist. Rollen mit Feststellbremse. Lieferung erfolgt zerlegt, inkl. Montageanleitung zum einfachen Selbstaufbau.
Fahrbares Regal mit 6 kleinen und 3 großen transparenten Boxen.



...die sind riesig!



Maxi Holzbausteine, 99-tlg.

Diese riesigen Holzbausteine sind der Hit! Gespielt werden kann nicht nur im Zimmer, sondern auch draußen im Freien. Gefertigt aus FSC zertifiziertem Eukalyptusholz. Jeder Baustein ist mit zwei Kerben versehen. So entstehen kreative und standfeste Bauwerke. Toll zum Spielen in der Gruppe. Wenn ihr die Steine im Außenbereich verwendet, entsteht mit der Zeit eine natürliche, leichte Graufärbung des Holzes, die keinen Qualitätsmangel darstellt. Größe: L 84 x B 36 x H 25 Box (Karton); kleinster Baustein L 15 x B 8 cm, größter Baustein L 76 x B 8 cm; Inhalt: 89 Holzbausteine, 10 doppelseitige Inspirationskarten; Material: Eukalyptusholz - FSC zertifiziert (aus nachhaltiger Forstwirtschaft)



**1 Wagen
89 Bausteine
10 Karten**

Artikelnr.	Bezeichnung
10060	Maxi Holzbausteine, 99-tlg
10059	Wagen
10059AS	Maxi Holzbausteine + Wagen Set



SPORT & BEWEGUNG



INDOOR BEWEGUNGS- UND KLETTERGERÜST MIT STADTMOTIVEN

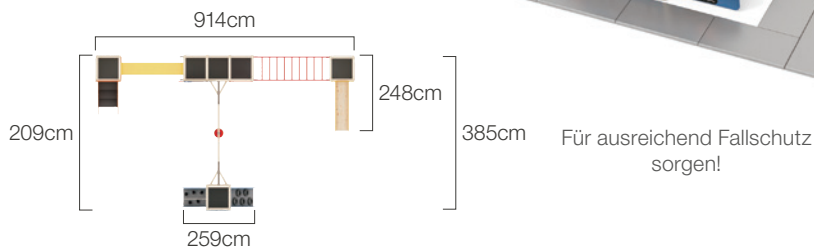
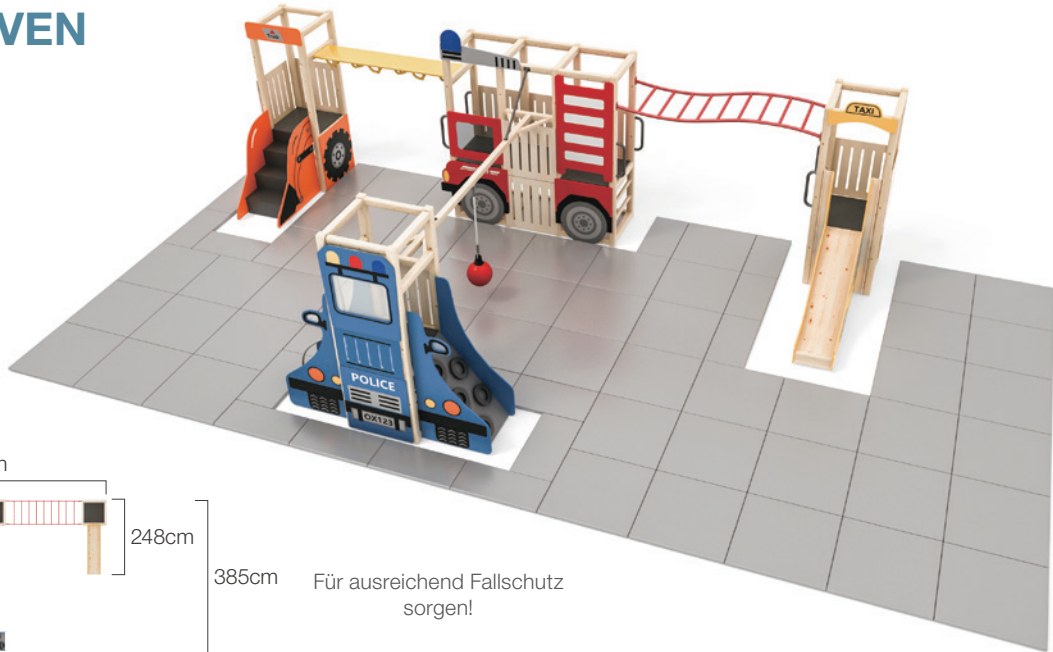

Podesthöhe 95 cm

Indoor Klettergerät Polizei

GP1-12023-V01

Material: Holz, Stahl
Maße: 261×95×260 cm



Podesthöhe 95 cm

Indoor Klettergerät Feuerwehr

GP1-12026

Material: Holz, Stahl
Maße: 285.5×95×2950 cm



Indoor- Schaukel-Boje

GP1-12028

Material: Holz, Stahl
Maße: 382×75×85 cm



Indoor Hangelbrücke gelb

GP1-12029

Material: Stahl
Maße: 233×75×22 cm



Podesthöhe 95 cm

Indoor Rutsche Taxi

GP1-12025

Material: Holz, Stahl
Maße: 265×91×273.5 cm



Podesthöhe 95 cm

Indoor Treppe Bagger

GP1-12024

Material: Holz
Maße: 201.5×95×264.5 cm

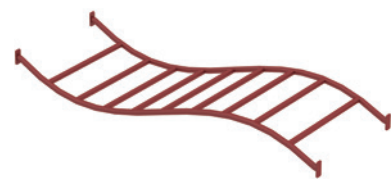

Indoor Hängeleiter rote Welle

GP1-12027

Material: Stahl
Maße: 265×86.5×23 cm



Spielpolster Kletterburg
GP1-12007-V01

Material: Kunstleder, HD Schaumstoff, Holz
Maße: 240x316x228 cm



Spielpolster Kletter Feuerwehr
GP1-12008-V01

Material: Kunstleder, Holz
Maße: 316x293x179cm



Kletterstation Kleinkinder Schildkröte
natur
20067-N
GP1-1A12002

Material: Kunstleder, HD Schaumstoff
Maße: 175x160x32cm



Spielpolster-Set Gartenhaus
GP1-1A12001-V01

Material: Kunstleder, HD Schaumstoff
Maße: 274x122x153cm

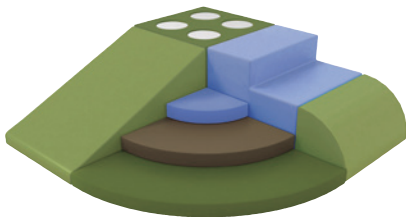

Set 7-tlg.

Spielpolster-Kletterecke, 7-tlg.
natur
GP1-1B4039-V01

Material: Kunstleder, HD Schaumstoff
Maße: 120x120x36cm

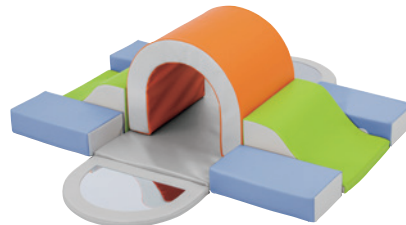

Set 10-tlg.

Bewegungs- und Kletterstation, 10-tlg.
pastell
20062-P
GP1-AZ1B12034

Material: Kunstleder, HD Schaumstoff
Maße: 183x155x53cm



Set 7-tlg.

Spielpolster-Rondell, 7-tlg.
pastell
GP1-1B4038-V01

Material: Kunstleder, HD Schaumstoff
Maße: 120x120x40cm



Set 7-tlg.

Spielpolster-Kletterecke, 7-tlg.
GP1-4039-V01

Material: Kunstleder, HD Schaumstoff
Maße: 120x120x36cm



Set 10-tlg.

Bewegungs- und Kletterstation, 10-tlg.
20062
GP1-AZ12034

Material: Kunstleder, HD Schaumstoff
Maße: 183x155x53cm



Set 7-tlg.

Spielpolster-Rondell, 7-tlg.
GP1-4038-V01

Material: Kunstleder, HD Schaumstoff
Maße: 120x120x40cm

SOFT PLAY- SPIELPOLSTER



Krabbelhäuschen mit Spielpolstern

Die Spielpolster animieren zu Bewegung und sind variabel für immer neue Bewegungslandschaften. Die Polster bestehen aus einem festen Schaumstoffkern und robustem abwischbarem PVC-Bezug. Die Elemente sind besonders für kleine Kinder ein großer Bewegungsanreiz und fördern Motorik und Koordination.



EXKLUSIV
EdLiNE
EXKLUSIV

Spielhaus Lok

82808**GP1-4223-P01-ED**Material: Holz, Schaumstoff, Kunstleder
Maße: 49,8x50x65cm

EXKLUSIV
EdLiNE
EXKLUSIV

Spielhaus Waggon

82809**GP1-4223-P02-ED**Material: Holz, Schaumstoff, Kunstleder
Maße: 49,8x50x54,8cm

EXKLUSIV
EdLiNE
EXKLUSIV

Spielpolster Welle

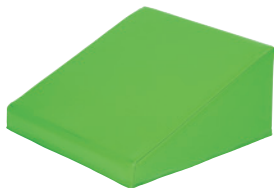
82812**GP1-4223-P08-ED**Material: Öko-PVC, Schaumstoff
Maße: 48x48x25cm

EXKLUSIV
EdLiNE
EXKLUSIV

Spielpolster Keil

82810**GP1-4223-P05-ED**Material: Öko-PVC, Schaumstoff
Maße: 48x48x25cm

EXKLUSIV
EdLiNE
EXKLUSIV

Spielpolster Wippe

82814**GP1-4223-P17-ED**Material: Öko-PVC, Schaumstoff
Maße: 72x48x25cm

EXKLUSIV
EdLiNE
EXKLUSIV

Spielpolster Quader flach mit Spiegeln

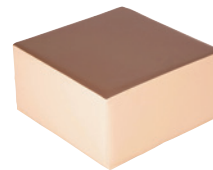
82813**GP1-4223-P13-ED**Material: Öko-PVC, Schaumstoff
Maße: 48x48x6cm

EXKLUSIV
EdLiNE
EXKLUSIV

Spielpolster Quader hoch

82811**GP1-4223-P03-ED**Material: Öko-PVC, Schaumstoff
Maße: 48x48x25cm

SOFTPLAY SPIELPOLSTER ALS SPIEL - UDN KLETTER-EISENBAHN



Bewegungsbaustelle A
GP1-4280A

Material: Holz, Kunstleder, HD- Schaumstoff
Maße: 628x483x86cm



Bewegungsbaustelle E
GP1-4280E

Material: Holz, Kunstleder, HD- Schaumstoff
Maße: 291x193x52cm

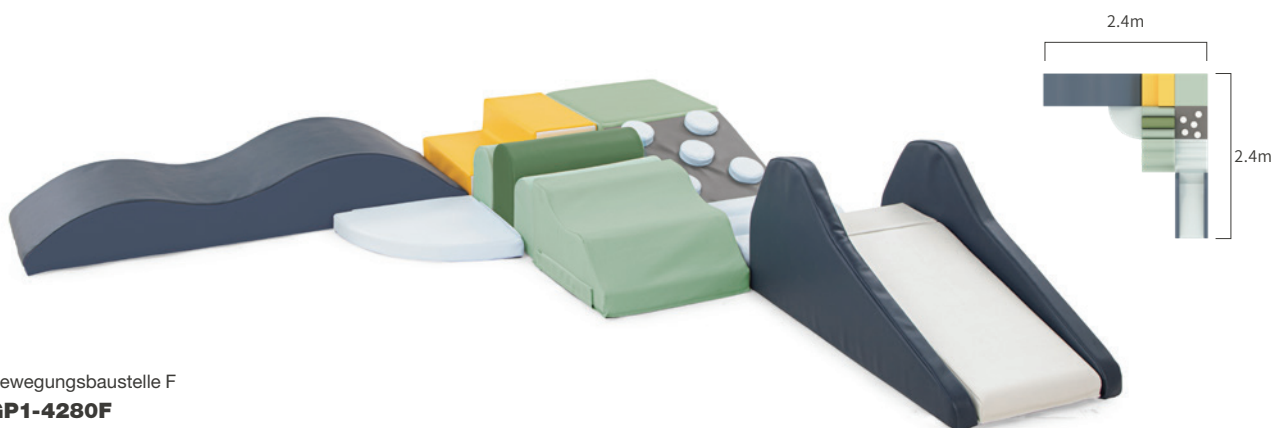

Bewegungsbaustelle F
GP1-4280F

Material: Artificial Leather, HD Foam
Maße: 240x240x46cm

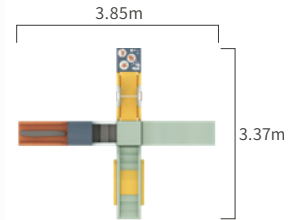

Bewegungsbaustelle C
GP1-4280C

Material: Kunstleder, HD- Schaumstoff
Maße: 385x337x86cm

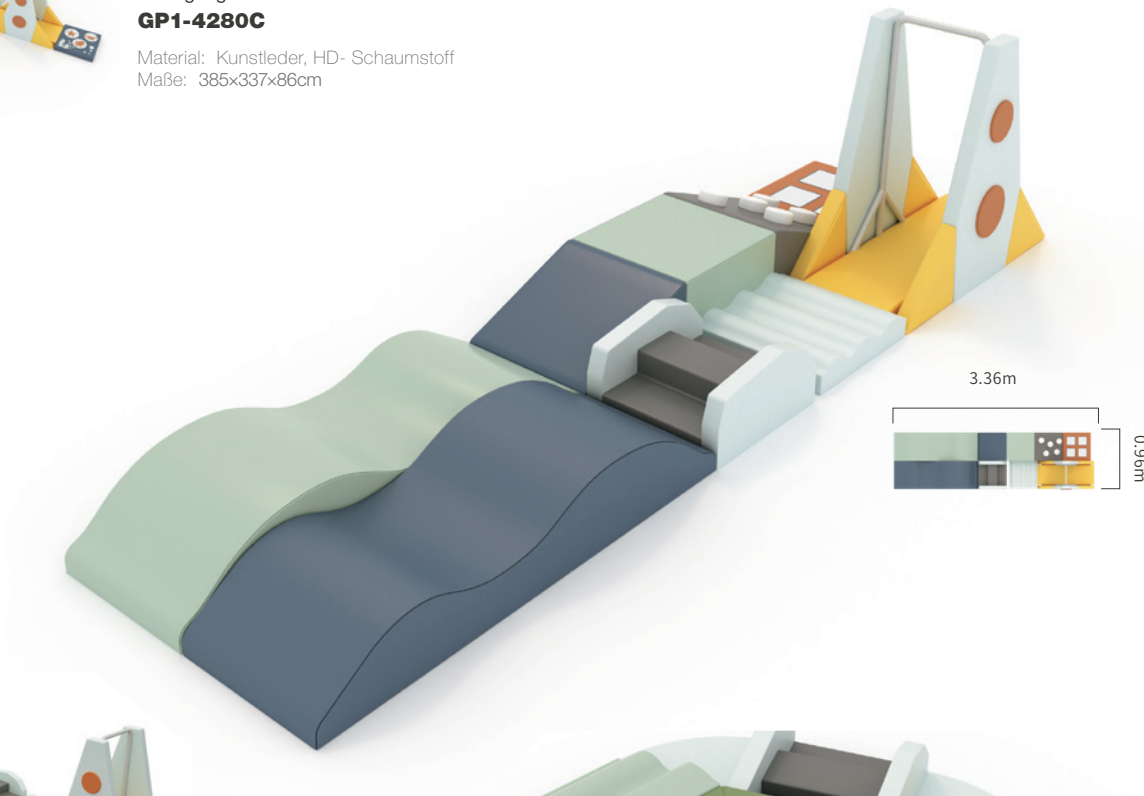

Bewegungsbaustelle D
GP1-4280D

Material: Kunstleder, HD- Schaumstoff
Maße: 336x96x86cm

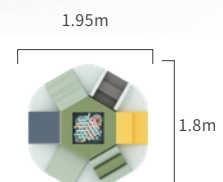

Bewegungsbaustelle B
GP1-4280B

Material: Kunstleder, HD- Schaumstoff
Maße: 95x180x30cm

SPORT & BEWEGUNG

SPIELPODESTE ALS FANTASIEVOLLER KRABBEL- PARCOURS

Vereint Kindgerechtes Design Mit Spielerischer Förderung Von Motorik Und Bewegung

Se of 14

Krabbel- Parcours Set, 14-tlg.
GP1-4220

Material: Multiplex, Kunstleder HD Schaumstoff
flexibel kombinierbar - individuelle
Aufstellmöglichkeiten



Besonders sicher mit gepolstert Seiten



Einfacher Transport durch Handlöcher



Spieltunnel Dinosaurier
GP1-4220-09

Material: Multiplex, Kunstleder HD Schaumstoff
Maße: 70x43. 5x57 cm



Spielhäuschen für Postlandschaft
GP1-4220-01

Material: Multiplex, Kunstleder HD Schaumstoff
Maße: 92.5x70x100 cm



Podest Schildkröte
GP1-4220-04

Material: Multiplex, Kunstleder HD Schaumstoff
Maße: 35x38.5x20 cm



Podest Viertelkreis
GP1-4220-05

Material: Multiplex, Kunstleder HD Schaumstoff
Maße: 38.5x38.5x15 cm



Podest Kurve
GP1-4220-07

Material: Multiplex, Kunstleder HD Schaumstoff
Maße: 55x55x15 cm



Podest Treppe Giraffe
GP1-4220-02-V01

Material: Multiplex, Kunstleder HD Schaumstoff
Maße: 70x38.5x45 cm



Podest Rampe Schmetterling
GP1-4220-03

Material: Multiplex, Kunstleder HD Schaumstoff
Maße: 35x38.5x18 cm



Podest Rutsche Kuh
GP1-4220-06-V01

Material: Multiplex, Kunstleder HD Schaumstoff
Maße: 70x38.5x45 cm



Podest Tal Tiger
GP1-4220-08

Material: Multiplex, Kunstleder HD Schaumstoff
Maße: 70x38.5x15 cm

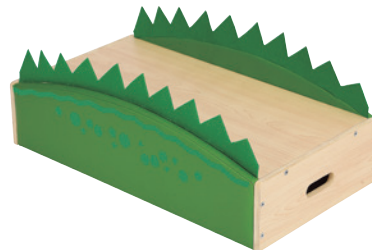

Podest Bogen Krokodil
GP1-4220-10

Material: Multiplex, Kunstleder HD Schaumstoff
Maße: 70x38.5x23 cm



Podest Zebra
GP1-4220-11

Material: Multiplex, Kunstleder HD Schaumstoff
Maße: 70x38.5x15 cm



Podest Pilze
GP1-4220-12

Material: Multiplex, Kunstleder HD Schaumstoff
Maße: 70x38.5x15 cm



Podest Sprossen Meer
GP1-4220-13

Material: Multiplex, Kunstleder HD Schaumstoff
Maße: 70x38.5x15 cm



Podest Balancierpfad Baumstamm
GP1-4220-14

Material: Multiplex, Kunstleder HD Schaumstoff
Maße: 70x38.5x17 cm

ACTIVITY SPIELLANDSCHAFT FÜR KLEINKINDER



Tolle Kombinationen von Spielhäusern und Spielpodesten

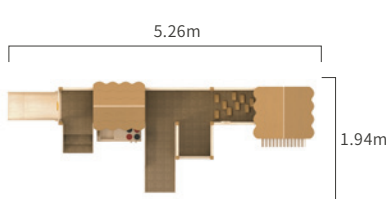

Indoor Spiellandschaft A
GP1-12017

Material: Holz
Maße: 526x194x203 cm

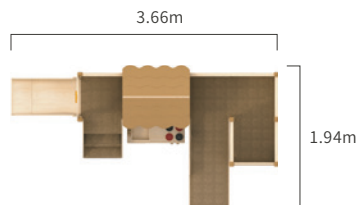

Indoor Spiellandschaft B
GP1-12018

Material: Holz
Maße: 366x194x144 cm

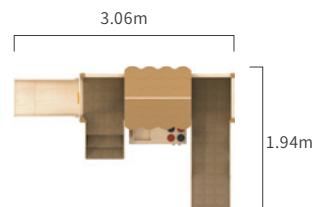

Indoor Spiellandschaft C
GP1-12019

Material: Holz
Maße: 306x194x144 cm

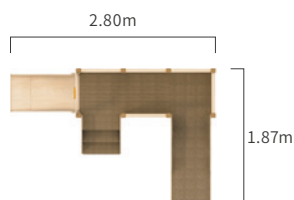

Indoor Spiellandschaft D
GP1-12020

Material: Holz
Maße: 280x187.5x138.3 cm

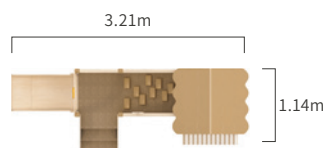

Indoor Spiellandschaft E
GP1-12021

Material: Holz
Maße: 321.8x114x203 cm

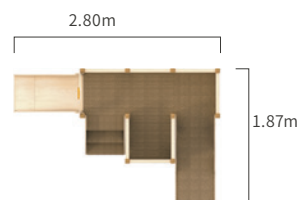

Indoor Spiellandschaft F
GP1-12022

Material: Holz
Maße: 280x187.5x138.3 cm

TUNRTURM

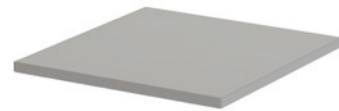

Turnturm mit Schaukel und Rutsche
GP1-12016

Material: Holz
Kletterturm Maße: 120x122,4x130,3 cm
Rutschbrett Maße: 112x51,6x8,5 cm

Sprossen-Dreieck mit Rutschbrett
GP1-12015

Material: Holz Rutschbrett
Maße: 60x70,8x50,5 cm
Slide Maße 112x51,6x8,5 cm

Fallschutzmatte
GP1-4050-V01-11

Material: Kunstleder, HD-Schaumstoff
Maße: 100x100x8 cm

BEWEGUNG MOTORIK BALANCE

BALANCIER-PRISMEN, 4-tlg.
82836
KB1-DG012-A

Material: Holz
Maße : (L x B): 52 x 45 cm. Höhen: 10 / 15 / 20 / 25 cm
Material: Multiplex, Melaminbeschichtung mit Ahorn-Maserung.
Farben: Natur, Orange, Grün, Blau

Set mit 4 großen sechseckigen, stapelbaren Podesten aus Holz. Die Kinder balancieren, bauen Treppen und hüpfen von den Prismen herunter. Durch die Stapelbarkeit können die einzelnen Prismenformen leicht miteinander kombiniert werden. Bis zu 100 kg belastbar. Komplett montiert.

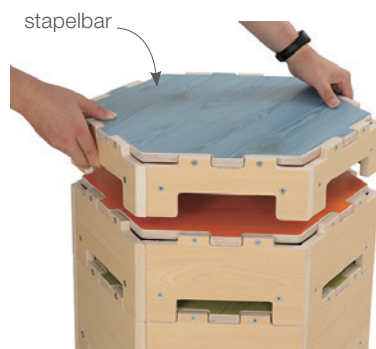

Bis zu 100 kg
belastbar





Bewegungslandschaft, 5-tlg.

20063

KB1-AZ1A12088-V01-105-A

Material: Sperrholz, Acrylglas, Teppich

Größe: L 170 x B 153 x H 50 cm

Inhalt: 5 Podeste (Spiegel, Kletterwand, Tunnel, gerade und schräge Ebene)

Bewegungslandschaft bestehend aus 5 Einzelelementen, die mittels Steckverbindung kombiniert werden. Ob Tunnel, Spiegel oder Klettersprossen - hier gibt es viel auszuprobieren. Ideal für den Sportraum.



Krabbeltunnel Spiegel

KB1-GM014-V02-46

Material: Holz, Acryl
Maße: 83x68x59 cm

ERSTE SINNESERFAHRUNG



Sinneserfahrungen
mit Lichteffekten

Spiegel in Decke
und Rückwand



Spiegelwürfel

20066

KB1-CP015A-V02-46-A

Material: Sperrholz, Acrylglas, Schaumstoff, Kunstleder

Größe: L 80 x B 80 x H 80 cm

Ein tolles Schauspiel für die Sinne – einfach hineinkrabbeln und sich von den Spiegeln faszinieren lassen. Kann zusätzlich auch als Spieltisch verwendet werden.



10-tlg., inkl. 1000 Bälle

Ballbad mit Treppen-Aufgang und Rutschkeil, 10-tlg., inkl. 1000 Bälle

GP1-4041

Material: Kunstleder, HD Schaumstoff
Maße: 180x120x30cm



Trampolin mit Haltegriff

GP1-12052-V01-64

Material: Kunstleder, HD Schaumstoff, Stahl
Maße: 120x97x83cm



Balancier-Wippe

HW1-S639

Material: Holz
Maße: 140x23x29cm



Stackable
storage

Balancier-Set

KB4-PHB011

Material: Holz
Maße: Plattform Breite 45 cm, Balancierbrett 72 x 14 cm

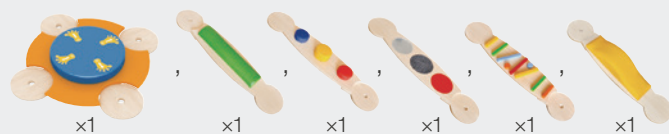

6-tlg.

Balancier-Strecke, 6-tlg.

20068

KB4-PHB001ALS-A

Material: Holz

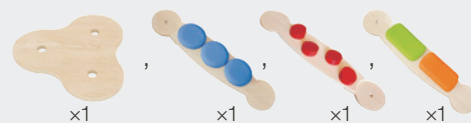

4-tlg.

Balancier-Strecke, 4-tlg.

20064

KB4-PHB001BLS-A

Material: Holz



Rollbänke, 4er Set 20513

GP1-4071-AMaterial: Kunstleder, HD Schaumstoff, Holz
Maße: 50x20x41cm

Balancier und Spielbrett 2er Set

20053**A1X14-3JG2026**Material: lackiertes Sperrholz, Filz
Größe: 85x30x20cm

River Stones Balanciersteine Set 14- tlg

20353Material: Kunststoff
Größe: 2 XL River Stones Höhe 25 cm
4 große River Stones Φ 30 cm, Höhe 8 cm
8 kleine River Stones Φ 24 cm, Höhe 4 cm.

Sprossenwand Kiga

Artikelnr.	Abmessungen der
35011	Sprossenwand Doppelfeld 260 x 200 cm
3015	Sprossenwand 200 x 90 cm
35012B	Sprossenwand blau 200 x 90 cm



Klettergerät Allround

35007Material: Kiefer
Größe: 140x120x180cm

Komplett inkl. Matten, Rutsche, Balancierbrett

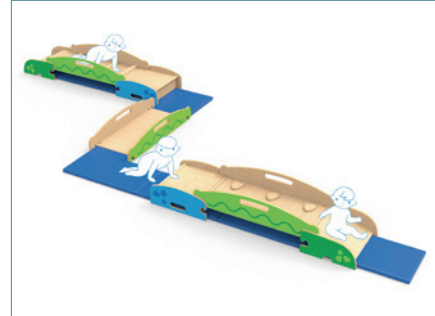
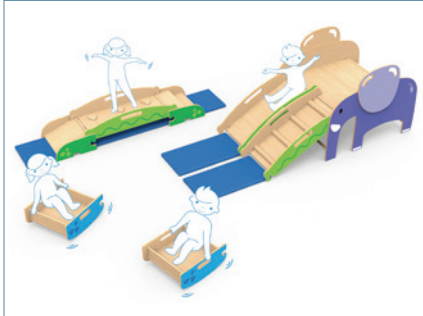

Krippen-Kletterelefant
82211

Größe: L 116 cm x B 100 x H 95 cm
Inkl. 8 Matten. 8 Einzelelemente (inkl. Elefant)
Balancieren, Klettern und Rutschen

Ein Elefant, der ganz viel kann: Rutschen, Klettern und Schaukeln sind nur einige Möglichkeiten. Die Einzelelemente des Kletterelefant können immer wieder neu zusammengesetzt werden. Der Kletterelefant fördert Bewegung & Motorik.

Variabel im Aufbau, endlos viele Spielmöglichkeiten. Alle Einzelelemente können platzsparend im oder auf dem Elefanten verstaut werden



Turnbank aus Holz, bunt

Material: Massivholz
Länge wählbar

35006B	200×24×30 cm
35005B	240×24×30 cm
35004B	280×24×30 cm



Turnbank aus Holz, natur

Material: Massivholz
Länge wählbar

35006	200×24×30 cm
35005	240×24×30 cm
35004	280×24×30 cm



Sprungkasten, einteilig

35000

Material: Birke Multiplex Maße: 70×50×40 cm

stabiler Sprungkasten Made in Germany, bunter Kunstlederbezug, Farbe wählbar. ideal für Kindergarten und Hort.



Sprungkasten, Regenbogen, 5-teilig

350014

Material: Birke Multiplex
Maße: 100×36×70 cm



Kletterwürfel mit 4 Kletterseiten und Polsterdeckel

35015

Material: Birke Multiplex, Massivholz- Sprossen
Maße: 95×10×75 cm



Sprungkasten mit Rundsprossen

35003

Material: Birke Multiplex, Massivholz- Sprossen
Maße: 130×50×90 cm



Schaukelhase
803013

Material: Bezüge aus Kunstleder Oekotex100,
Füllung: stabiler Schaumstoff
Maße: 74 x 20 x 64 cm



Spielpolster Zug 8-tlg.
83019

Material: Bezüge aus Kunstleder Oekotex100,
Füllung: stabiler Schaumstoff
Maße: 340 x 90 x 50 cm



Schaukelmond
EDP110362

Material: Bezüge aus Kunstleder Oekotex100,
Füllung: stabiler Schaumstoff
Maße: 110 x 24 x 32 cm



Bausteine Pony 5er Set
83012

Material: Bezüge aus Kunstleder Oekotex100,
Füllung: stabiler Schaumstoff
Maße je: 30 x 60 x 45 cm

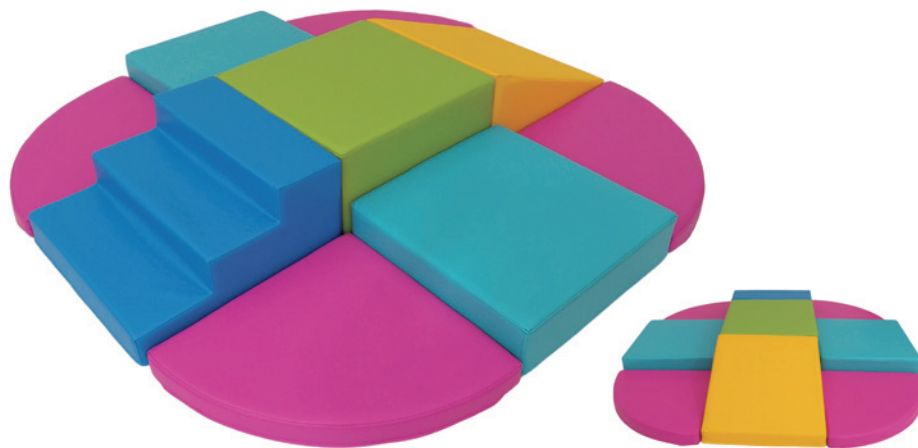

Spiel- und Bewegungsinsel 9-tlg.
83017

Material: Bezüge aus Kunstleder Oekotex100,
Füllung: stabiler Schaumstoff
Maße: 180 x 180 x 30 cm



Sitzkissen Set 12-tlg
83006

Material: Bezüge aus Kunstleder Oekotex100,
Füllung: stabiler Schaumstoff
Maße je: 30 x 30 x 8 cm



Hocker-Set 7-tlg
83000

Material: Bezüge aus Kunstleder Oekotex100,
Füllung: stabiler Schaumstoff
Maße je: Ø 26 cm Höhe 35 cm

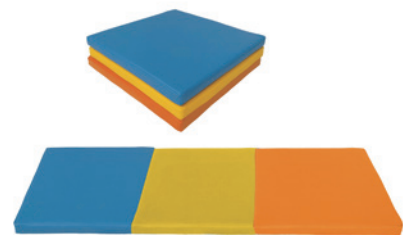

Faltmatte 3-fach
83003

Material: Bezüge aus Kunstleder Oekotex100,
Füllung: stabiler Schaumstoff
Maße offen: 60 x 180 x 5 cm



UM DIE WETTE HÜPFEN – DRINNEN ODER DRAUSSEN

Bei Bestellung bitte Farbwunsch und Größe angeben.



HÜPFPOLSTER Outdoor

Durch den Einsatz von undurchlässigen Materialien auf der Oberseite des Hüppolsters ist das Produkt wasserabweisend ausgerüstet. Lediglich an den Seitenteilen kann durch das Gittergewebe bei starkem Regen etwas Feuchtigkeit an den Kern gelangen. Das Gittergewebe ist notwendig, um zum einen die Luftzirkulation zu gewährleisten und zum anderen die dynamische Entlüftung zu ermöglichen.

Artikelnr.	Größe	belastbar bis
80522-M	107 x 70 x 17 cm	bis 40 kg
80522-L	140 x 90 x 21 cm	bis 60 kg



blau-grau



orange-grau

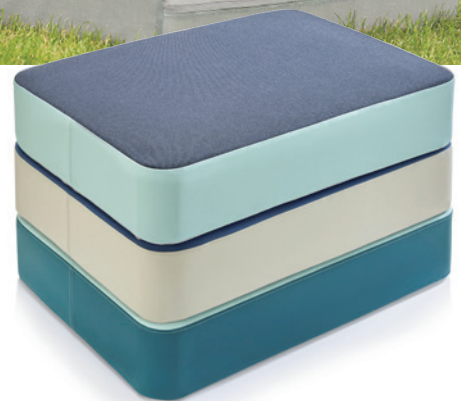

HÜPFPOLSTER INDOOR

Hervorragend zum Auspowern, Springen Hüpfen, Purzelbäume machen, Turnen und Toben. Aber auch zum Liegen, Sitzen, Kuscheln und Ausruhen. Das Hipp-Hopp Hüppolster stärkt ganz nebenbei Muskeln, Knochen, Gleichgewicht. Hergestellt in Deutschland. Alle Materialien Ökotex 100 geprüft.. Oberseite: robuster, weicher Webstoff; Seitenteile: strapazierfähiges, schadstoffreies und abwaschbares Kunstleder; Unterseite: rutschfestes Turnmattenmaterial; Kern: hochstabiler Schaumstoff-Stahlfeder-Kern; (Drahtstärke 2,4; 5 Gewindegänge); Bezug: abnehmbar und bei 40° waschbar.

Artikelnr.	Größe	belastbar bis
80521-M	107 x 70 x 17 cm	bis 40 kg
80521-L	140 x 90 x 21 cm	bis 60 kg



sand - bla



petrol - hellgrün



mint - anthrazi



Transportwagen mit Klemmschutz
80806

Material: Pulverbeschichteter Metallrahmen.
Größe 120 x 71 x 76 cm

Der stabile und große Transportwagen mit Klemmschutz eignet sich prima zum Verstauen von Sandspielzeug, Bällen und Sportutensilien. Mit den Qualitäts-Lenkrollen (2 feststellbar) ist die Positionsveränderung sowohl in Turnhallen als auch im Freigelände kein Problem.



Laufleine

Material: Nylon, Metall;
Größe: Länge 100 cm, Brustumfang 65 cm

Transportwagen mit KlemmschutzDer stabile und große Transportwagen mit Klemmschutz eignet sich prima zum Verstauen von Sandspielzeug, Bällen und Sportutensilien. Mit den Qualitäts-Lenkrollen (2 feststellbar) ist die Positionsveränderung sowohl in Turnhallen als auch im Freigelände kein Problem. Pulverbeschichteter Metallrahmen.

Artikelnr.	Farbe
20115	rot / blau
20116	rosa



SPORT- UND BEWEGUNGSSET, 17-tlg. in großer Tasche
20190

Material: PP

Kriechen, Hüpfen, Springen, Umrunden... hier werden vielfältige Bewegungsabläufe trainiert. Der Aufbau einer Bewegungsstation kann immer wieder verändert und an das Alter sowie die wachsende Herausforderung angepasst werden. Das Set aus stabilem Kunststoff beinhaltet 9 Kegel, 5 Reifen Ø 49 cm und 3 Stäbe in großer stabiler Stofftasche.



HÜPFTIERE

Aufblasbare, niedliche Hüpf Tiere. Fördern Motorik und Bewegungsfreude im Zimmer oder im Garten. Inkl. Pumpe. 2 Motive mit unterschiedlichen Sitzhöhen.

Artikelnr.	Farbe	Artikelnr.	Farbe
20091	Giraffe, SH ca. 23 cm	20092	SH ca. 28 cm



COOKING

Café

MY FAVOURITE ANIMAL IS A Unicorn

SUMMER FISHING RACE

OUTDOOR

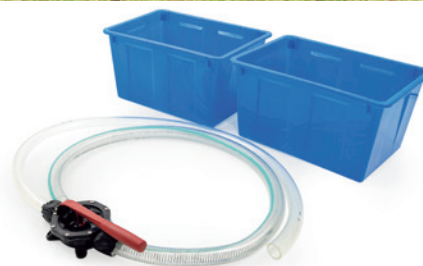

Outdoor Sand- u. Wassertische, 3er Set
60065AS
HW1-S035

Größe: L 323 x B 60 x H 58 / 56 / 40 cm

Diese Wasseranlage ist perfekt für alle eure Matsch-, Sand- und Wasserprojekte sowie zahlreiche Experimente. Die Anlage besteht aus 3 Einzelelementen, die unterschiedlich hoch gelagert sind und so hervorragend hintereinander kombiniert werden können. Ob Sand- Wassertisch oder Wasserfall - hier ist immer etwas los. GRATIS liefern wir als Sonderangebot bei Bestellungen bis 31.12.2024 je 1 x Art. Nr. 60068 Pumpe mit Schlauch + 2 Kunststoffboxen im Wert von 124,00 €.

Outdoor Pumpe mit Schlauch + 2 Kunststoffboxen
60068
HW1-S035-PJ01

Material: Kunststoff, Metall
 Größe: Pumpe - fester Schlauch L 165 cm, weicher Schlauch L 150 cm; Kunststoffbox L 48 x B 34 x H 26 cm

Pumpe zum Nachrüsten von Matschtischen, Wasserbahnen uvm. Lieferung inkl. 2 Kunststoffboxen mit einem Fassungsvermögen von je 30 L – für alles was aufgeräumt, verstaut und befördert werden muss sowie ideal als Wasserbehälter.



Outdoor Sand- uND Wassertisch quadratisch

60067
HW1-S035-3-A

Material: Kiefer, Kunststoff
 Größe: L 60 x B 60 x H 40 cm
 Inkl. Kunststoffboxen.



Outdoor Tisch Wasserfall
60066
HW1-S035-2-A

Material: Kiefer, Kunststoff
 Größe: L 103 x B 50 x H 58 cm

Einfach Wasser in das obere Becken füllen und beobachten, wie es über zwei weitere Ebenen nach unten fließt. Das Wasser kann unter dem letzten Element aufgefangen und wieder verwendet werden.



Outdoor Sand- uND Wassertisch
60067
HW1-S035-1-A

Material: Kiefer, Kunststoff
 Größe: L 160 x B 60 x H 56 cm

Der Sand- und Wassertisch enthält zwei herausnehmbare Kunststoffbecken (L 26 x B 23 x H 19 cm) sowie eine zusätzliche Kunststoffbox für allerlei Utensilien. Die Becken eignen sich auch hervorragend zum Sammeln von Naturmaterialien uvm.



Wasserhahn kann über einen Wasseranschluß (Schlauch) gespeist werden.

Wie funktioniert eine Schleuse?

WASSER MARSCH!



WASSERSpielanlage „STAUDAMM“

60263

HW1-S282-V03-A

Material: HDPE, Edelstahl, Kiefer

Größe (LxBxH): 228 x 121 x 120 cm

Tolle Wasserbahn, die mit unterschiedlich großen, herausnehmbaren Wehren zum Spielen und Experimentieren mit Wasser einlädt. Die kleinen Forscher können Wasser aufstauen, Boote fahren lassen und herausfinden, wie eine Schleuse mit Wasser funktioniert. Gebaut nach DIN EN 71.



**5 JAHRE
GARANTIE**
auf Outdoor
Produkte



MOBILE OUTDOOR Wasserspiel-Anlage
60281
HW1-S681-A

Material: kesseldruckimprägniertes Kiefernholz mit zweifacher Holz-Öl-Wachs-Lasur für lange Haltbarkeit, Polycarbonat, Stahl, pulverbeschichtet, Aluminium, PVC
Maße (L/B/H): 139 x 77 x 169 cm

Die hochwertige Wasserspiel-Anlage ist mobil und beidseitig bespielbar. Sie besteht aus einer senkrechten Holztafel mit Bohrungen für flexible Wasserrohr- und Leitungseinsätze. Inklusiv 3 Wasser-Wannen, Handpumpe, Wasserrad und Wasserröhren ermöglicht sie vielfältige experimentelle Aufbauten. Die Anlage ist einfach zu verschieben dank strapazierfähiger Rollen mit Feststellbremse und bietet mit ihrer stabilen, pulverbeschichteten Stahlunterkonstruktion einen sicheren Stand.

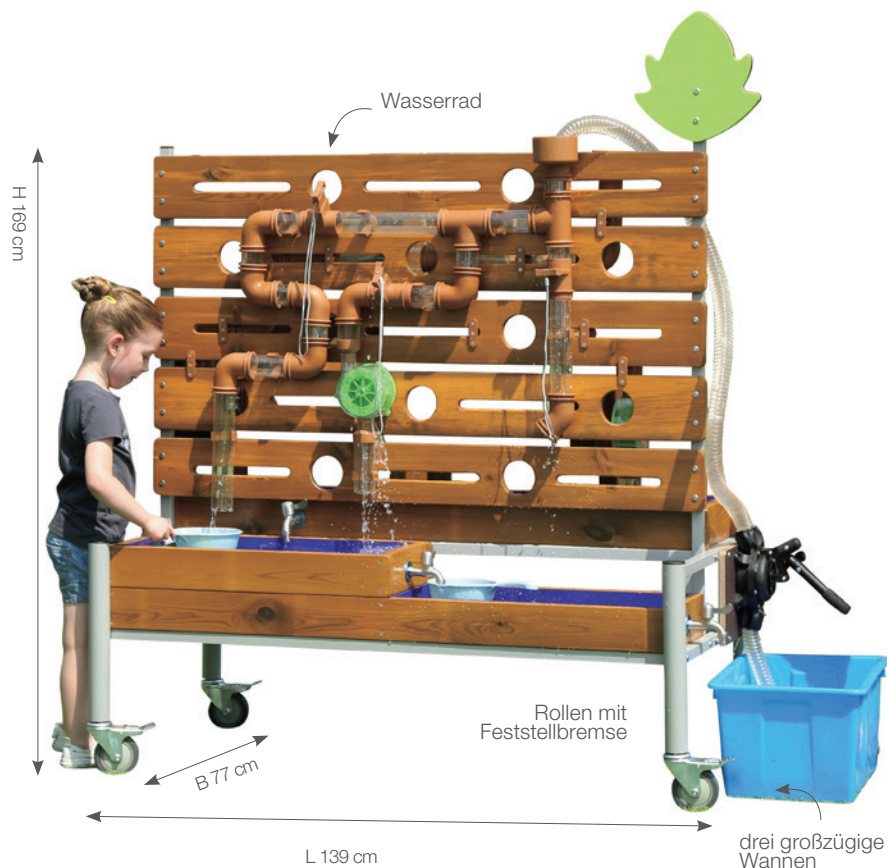

Outdoor Wasserwand
60036
HW1-S1B053-A

Material: Kiefer, PP, PE, PVC
Größe: L 132 x B 81 x H 140 cm

Verbindet die Schläuche miteinander. Nutzt die Bohrungen in der Wand, um das Wasser von der Vorder- zur Rückseite zu leiten und immer wieder neue Kombinationen zu schaffen. Mit der Pumpe könnt ihr das Wasser durch die Röhren pumpen und den Lauf des Wassers beobachten. Dank der vielen, im Set enthaltenen Verbinder, den unterschiedlichen Röhren und dem Wasserrad, könnt ihr den Wasserlauf beliebig oft ändern. Lieferung inkl. 2 Wasserbehältern, 2 Eimern, 2 Schöpfkellen, 12 Bällchen.



FORSCHEN, EXPERIMENTIEREN, DOKUMENTIEREN,

5 JAHRE GARANTIE auf Outdoor Produkte



Beobachtungswanne mit Deckel



Viel Ausstattung

Modell-änderung Standlupe

SPAREN IM SET
60058AS (60058 und 60059)

Sparen im Set (beide Anlagen kombinieren und z. B. Rücken an Rücken oder nebeneinander aufstellen)

NOCH MEHR ZUBEHÖR:

FORSCHER-BOX 34-tlg
150136

Material: Kunststoff, Holz, Magnet; In einer transparenter 15 L Kunststoffkiste mit Deckel
Maße: Aufbewahrungsbox: 40 x 30 x 18 cm

Himmelsrichtung bestimmen, in die Ferne blicken, Naturmaterialien sammeln und mit diversen Lupen von allen Seiten betrachten. Gemeinsam erleben Kinder die Natur als Abenteuer – da kommt bestimmt keine Langeweile auf und es fördert das soziale Miteinander und die Kommunikation zugleich. Inhalt: 1 Explorer-Box, 2 Eduscope, 1 Insekteneimerchen, 1 Zwei-Wege Lupendose, 3 Federteleskope, 5 große Becherlupen, 5 kleine Becherlupen,

2 Teleskope, 5 Kompassse aus Holz (Motive nach Vorrat), 8 bunte Handlupen



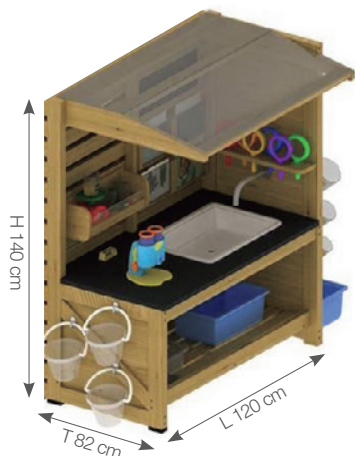

OUTDOOR EXPERIMENTIER-STATION mit Pumpe 60058 HW1-S600-V01-A

Material: Kiefer- kesseldruckimprägniert und 2fach mit einer natürlichen Öl-Wachs-Mixtur lasiert.
Größe: L 120 x T 82 x H 140 cm

Mit Wasserhahn, Wasserbecken, 2 Kunststoffbehälter – für alle Experimente die Wasser benötigen z. B. Gold waschen, Untersuchungsobjekte reinigen, u. v. m. Kartenset, 16-teilig: die Karten zeigen verschiedene Objekte aus der Natur; 2 Karten bilden ein zusammengehöriges Paar. Die Karten können in den Sichtboxen an der Rückwand der Station eingeordnet werden. Die leeren Sichtboxen können auch zur Ausstellung von gesammelten Materialien verwendet werden (z. B. Blätter, Gräser, Muscheln...). Weitere Ausstattung: Kreidetafel, Lupen 6er-Set, 3 Eimer transparent, 5 Siebe, Messbecher 3er-Set, Waage mit Messbecher, Pipetten, Reagenzgläser mit Ständer, 2 Kunststoffbehälter, Pumpe.

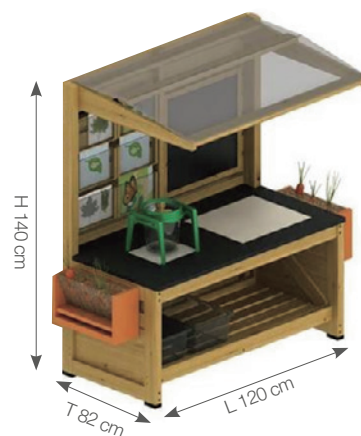

OUTDOOR ENTDECKERSTATION mit Schaukasten 60059 HW1-S601-V01-A

Material: Kiefer- kesseldruckimprägniert und 2fach mit einer natürlichen Öl-Wachs-Mixtur lasiert.
Größe: L 120 x T 82 x H 140 cm

Gestaltet unter der Acrylglasplatte (mit Luftlöchern) einen Lebensraum für Ameisen, Käfer, Regenwürmer und beobachtet die Tierchen bei ihren Aktivitäten. Die großzügige Ausstattung bietet Euch alles, um Kenntnisse über die Natur zu erlangen. Im Set enthalten, sind folgende Utensilien: Kartenset, 16-teilig: die Karten zeigen verschiedene Objekte aus der Natur; 2 Karten bilden ein zusammengehöriges Paar. Die Karten können in den Sichtboxen an der Rückwand der Station eingeordnet werden. Die leeren Sichtboxen können auch zur Ausstellung der gesammelten Materialien verwendet werden (z. B. Blätter, Gräser, Muscheln...) Weitere Ausstattung: Kreidetafel und je 1x große Lupe mit Aufsteller, Käferzange, Lupendose, Insektenkescher, Fernglas.



Outdoor Spielküche
60014
HW1-S016-V02-A

Größe: L 120 x B 50 x H 113 cm

Eine Küche zum Kochen und Matschen mit viel Stauraum für Kochutensilien. Die Füße der Küche stehen in Kunststoff-Schuhen für einen trockenen und sicheren Stand. Das Spülbecken aus Kunststoff ist herausnehmbar. Wasserhahn nicht funktionsfähig, inkl. Glocke, Spülbecken, Wasserhahn, Haken und Kochplatten.



Küchen Set, 24-Tlg. Edelstahl
B10360

Größe: Rührschüssel Ø 22 cm

Töpfe, Pfannen, Siebe, Kannen, Löffel & Co.: 24-teiliges Set aus Edelstahl für den Einsatz drinnen und draußen.



Outdoor Snackbar/Kiosk
60013
HW1-S1A004-A

Material: Kiefer, Dach - robuster Textilüberwurf
Größe: L 145,7 x B 67,3 x H 131,7 cm

Ob Snackbar, Eisdielen oder Pommesbude hier gibt es das, was euch am besten schmeckt. Lieferung erfolgt zerlegt - einfacher Selbstaufbau, dank Montageanleitung



Outdoor Spielküche mit Pumpe
60012
HW1-S003-V03-A

Material: Kiefer
Größe: L 120 x B 43 x H 113 cm

Hier könnt ihr Kochen, Backen und Matschen. Dank integrierter Pumpe habt ihr sogar fließend Wasser. Lieferung erfolgt zerlegt - einfacher Selbstaufbau, dank Montageanleitung.



Outdoor Spielküchen-Set, 2-tlg
60012AS

1x Art.Nr. 60012 Outdoor Spielküche mit Pumpe
1x Art.Nr. 60013 Outdoor Snack Bar



Beet mit Dreieck Rankgitter, 2er-Set
82372
HW1-S637-A
 Größe (H/B/L): 158 x 61,5 x 78 cm



Mit Rollen, davon 2 feststellbar.



BEET mit Rankgitter
82371
HW1-S636-A
 Größe (L/B/H): 126 x 78 x 158 cm



Verstärkte Ecken/Stoßkanten



Mit Pflanztöpfen

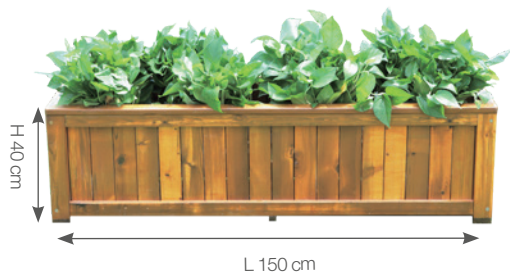

Hochbeet Für Kleine
60240
HW1-S603-A
 Größe (LxBxH): 150 x 50 x 40 cm

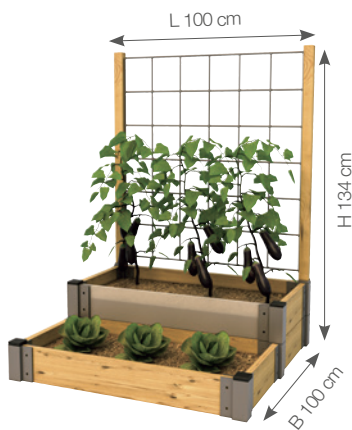

Mehrstufiges Hochbeet Mit Rankgitter
60265
HW1-S252-V01-A
 Größe (LxBxH): 100 x 100 x 134 cm



Beobachte, wie Wurzeln wachsen.

Füße aus WPC verhindern Aufsteigen von Feuchtigkeit.

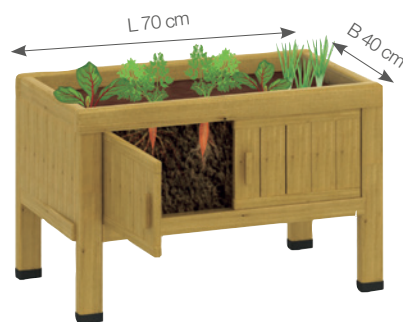

Outdoor Pflanzkasten
60037
HW1-S1A144-A
 Größe: L 70 x B 40 x H 45 cm

Entdeckt was im Boden steckt. Öffnet das Türchen und dank der Fenster könnt ihr beobachten, wie Pflanzen wachsen und sich ihre Wurzeln vernetzen oder auch wie Regenwürmer bei der Lockerung der Erde helfen. Inhalt: 1 Pflanzkasten mit 2 Türchen und Wurzelfenstern.



Kinder Spielhaus „Gartenkiosk“

60042
HW1-S624-A

Material: Kiefernholz, Acryl, HDPE
Größe: L 154 x B 162 x H 170 cm

Ein toller Ort zum Spielen und eine wunderschöne Ergänzung für den Outdoor-Bereich. Das natürliche Holzdesign fügt sich perfekt in die Umgebung ein und schafft eine warme, einladende Atmosphäre. Großartige, variantenreiche Möglichkeiten für das Freispiel im Garten. Leichte Montage dank bebildeter Aufbauanleitung.



Rückseite zur freien Gestaltung

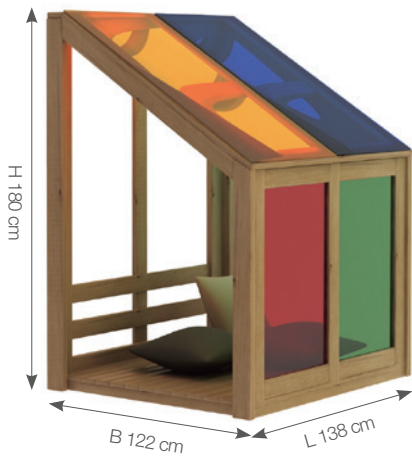

Outdoor Regenbogenhaus

60035
HW1-S149-A

Material: Kiefer, Acrylfenster
Größe: L 138 x B 122 x H 180 cm

Ein Farbenspiel für die Sinne. Dringt Licht durch die farbigen Fenster, wird das Spielen im Regenbogenhaus zu einem wahren Erlebnis. Lieferung inkl. Bodenplatte.

UNSER KLEINER GARTENKIOSK

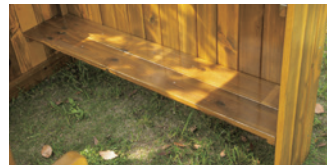

Mit Sitzbänken





Washbare
Leinen-
Vorhänge

Wasserdichtes
Stoffdach

Komplett mit
Sitzbänken

Mit Spielmatte

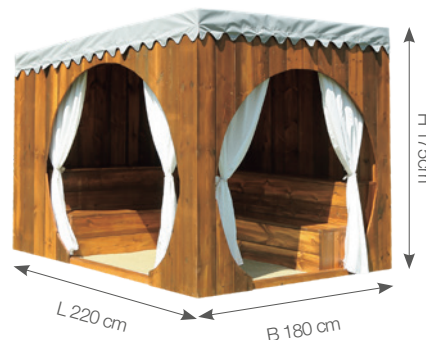

Outdoor Chill-out Lounge

60047

HW1-S236-V01-A

Größe: L 220 x B 180 x H 175 cm,
Sitzhöhe 30 cm

Die Lounge bietet reichlich Platz und eignet sich hervorragend als Rückzugsraum. Mit wasserdichtem Stoffdach. Komplett inkl. Sitzbänken und Bodenmatte. Stoffvorhänge aus Leinen. - Lieferung erfolgt zerlegt - inkl. Montageanleitung für einfachen Selbstaufbau.



Farbige,
lichtdurchlässige
Fenster aus
bruchfestem Poly-
carbonat sorgen für
schöne Farbreflexe.

Stelzen sorgen für
einen Abstand zum
Boden

Outdoor Waldhütte Farbenzauber mit Treppe

60285

HW1-S716-A

Material: kesseldruckimprägniertes Kiefernholz, gefärbtes Plexiglas
Größe: H 157 x B 128 x T 106 cm

Ein Farbenspiel für die Sinne. Dringt Licht durch die farbigen Fenster, wird das Spielen im Regenbogenhaus zu einem wahren Erlebnis. Lieferung inkl. Bodenplatte.



HINWEIS

Das Produkt eignet sich für das Aufstellen im Freien. Im Laufe der Zeit kommt es zu Witterungseinflüssen.

Wir empfehlen, das Produkt alle 1-2 Jahre neu zu streichen, um die Lebensdauer des Produkts zu verlängern.



Lieferung ohne Bodenmatte. Weide ist ein Naturprodukt somit können Farbe, Verarbeitung und auch Lieferzeiten variieren.

WEIDENHÜTTEN 2er-Set

C60198

Material: Weide auf Drahtgestell
Größe: 1x H 140 x Ø 70 cm; 1 x H 150 x Ø 100 cm

Wunderschöne, gestreifte Weidenhütten (2er Set), perfekt zum Kuscheln, als Rückzugs- und Rollenspielort, ob in der freien Natur oder in Innenräumen. Für noch mehr Gemütlichkeit einfach Kissen, Decken und einen Outdoor-Teppich hinzufügen, fertig ist ein toller Ort, der zum Verweilen, Schwatzen und Spielen einlädt.



V-FÖRMIG! IDEAL FÜR ECKEN

LESEHÜTTE für Draussen

C60081

Größe: H 148 x B 190 x T 140 cm

Einladender, gemütlicher Rückzugsort für alle Bilderbuch- und Lesebegeisterten. In der Lesehütte finden Lieblingsbücher und Spiele Platz, die man auch im Garten nicht vermissen möchte. Lieferung ohne Bücher/Spiele. Ideale V-Form. So können auch Ecken ideal genutzt werden. Selbstaufbau, Montageanleitung liegt bei. Holzfarbe kann variieren.



Lieferung ohne Deko (Bücher/
Holzschilder/Matte).



**OUTDOOR SPIELHAUS
60029
HW1-S020-V02-A**

Material: Kiefer, Stoff
Größe: L 230 x B 154 x H 222 cm

Ein Spielhaus für alle Gelegenheiten. Mit Dach- und Seitenfenstern. Eine Hausseite verfügt zusätzlich über einen Blumenkasten, Schreibtisch und Markise (robuster Stoff). Sehr geräumig, mit Platz für weitere Spielmöbel. Lieferung ohne Sitzgarnitur.



5 JAHRE
GARANTIE

EN 1176
getestet &
zertifiziert

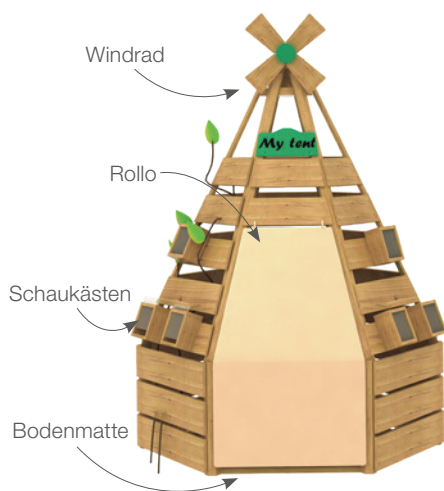

**Outdoor Spielhaus Tipi
60028
HW1-S023-V04-A**

Material: kesseldruckimprägnierte Kiefer, 2fach natürlich Öl-Wachs-lasiert; Textil, Kunststoff;
Größe: L 175 x B 152 x H 220 cm

Ob als Zauberhütte im Märchenwald, als Tipi für kleine IndianerInnen oder einfach als Rückzugsort zum Ausruhen. Dieses Outdoor Tipi lässt keine Wünsche offen. Mit tollem Zubehör und Funktionselementen: Windrad, Schaukästen, Rollo und Bodenmatte aus feucht abwischbarem Textil. Bitte 4 Stk. Bodenanker separat bestellen (Art. Nr. 60074 fester Untergrund/Art. Nr. 60075 weicher Untergrund); Lieferung erfolgt zerlegt - einfacher Selbstaufbau.



Bodenanker bitte separat bestellen:

Bodenanker, 4er-Set



**60074
HW-PJ04**
Für feste Untergründe,
wie beispielsweise Zement.



**60075
HW-PJ03**
Für weiche Untergründe z.
B. Wiesen.



Extra dicke Kissen - 2 cm!



OURDOOR Sitzkissen Regal mit 28 Sitzkissen

60043
HW1-S622-ED

Material: kesseldruckimprägniertes, lasiertes Kiefernholz, Kissen aus EVA;
Größe: Regal L x B x H: 88 x 45 x 90 cm; Kissen L x B x H: 40 x 28 x 2 cm

Dieses Regal mit 28 Sitzkissen wird direkt im Garten aufgestellt. Schnell sind die Kissen aus dem Regal genommen und schützen vor Kälte und Nässe. Im Regal hängen die Kissen geschützt vor Wind und Wetter. Lieferung inkl. 28 Kissen.



Outdoor Sitzgruppe

60048
HW1-S235-A

Größe: L 79 x B 100 x H 50 cm, Sitzhöhe 28 cm

Robuste und kompakte Kindersitzgruppe für bis zu 4 Kinder. Gefertigt aus kesseldruckimprägnierter Kiefer aus nachhaltiger Forstwirtschaft. Füße aus wetterfestem WPC. Lieferung erfolgt zerlegt, inkl. Montageanleitung für einfachen Selbstaufbau.



Kinderpicknick-Garnitur

P60102

Maße: L 110 x B 110 x H 53 cm, Sitzhöhe 32 cm
Gewicht 19 kg

2 Bänke mit 1 Tisch, Platz für 6 Kinder. Aus vollmassiver Kiefer, klar lackiert und grauem Metallgestell. Einfache Selbstmontage.



Kindersitz-garnitur 6-Eck

P60103

Maße: L 162 x B 162 x H 50 cm, Sitzhöhe 28 cm
Gewicht 19,3 kg

6 Bänke und 1 Tisch, bieten Platz für bis zu 6 Kinder. Aus vollmassivem und unbehandeltem Nadelholz. Einfacher Selbstaufbau.



Bei Bestellung Farbwunsch angeben! Die Sets sind nicht farblich gemischt. Sie bekommen 4 Stk. der ausgewählten Farbe!



Boden-Schaukel-Stühle, 4er-Sets

Geeignet für drinnen- und draußen, sind diese bequemen Stühle ideal für alle Kinder, die in Bewegung bleiben müssen. Im 4er Set geliefert, sind die Stühle bestens geeignet für Leseecken, kleine Gruppenaktivitäten uvm. Platzsparend stapelbar, stabil und leicht. Material: Kunststoff PP. Ab 3 Jahren. Erhältlich in 2 Größen:

82155 + Farbe: rot oder blau 4er-Set
klein, ca. 44 x 36 cm, belastbar bis 23 kg

82157 + Farbe: grün oder blau 4er-Set
GROSS, ca. 57 x 51 cm belastbar bis 50 kg



OUTDOOR TISCHE, stapelbar

Outdoor-Tische aus massivem Holz sowie Aluminium sind perfekt für Aktivitäten im Freien geeignet. Die stabilen Tische sind klappbar und können platzsparend gelagert werden. Material: kesseldruckimprägniertes Kiefernholz, Aluminium, Kunststoff

60217
HW4-SZ011-V01-A
Tisch 120 cm; T 63 x H 46 cm

60218
HW4-SZ012-V01-A
Tisch 150 cm; T 63 x H 55 cm



OUTDOOR BÄNKE 2er-Sets, stapelbar

Stapelbare, robuste Outdoor-Bänke aus massivem und langlebigem Kiefernholz. Die Metall-Beine sorgen für einen stabilen Stand. Material: kesseldruckimprägniertes Kiefernholz, Aluminium, Kunststoff

60219
HW5-SD004-A
Bank 120 cm, T 28 x SH 26 cm

60214
HW5-SD005-A
Bank 150 cm, T 28 x SH 33 cm

ORDNUNGSHELFER... ...FÜR DEN AUSSENBEREICH

Wer kennt das nicht? Immer zu wenig Platz und Stauraum für die Dinge, die im Außenbereich benötigt werden. Diese Schränke und Regale helfen dabei, Ordnung zu halten und Spielzeug und Materialien griffbereit und vor Wind und Wetter geschützt, immer vor Ort zu haben.



1

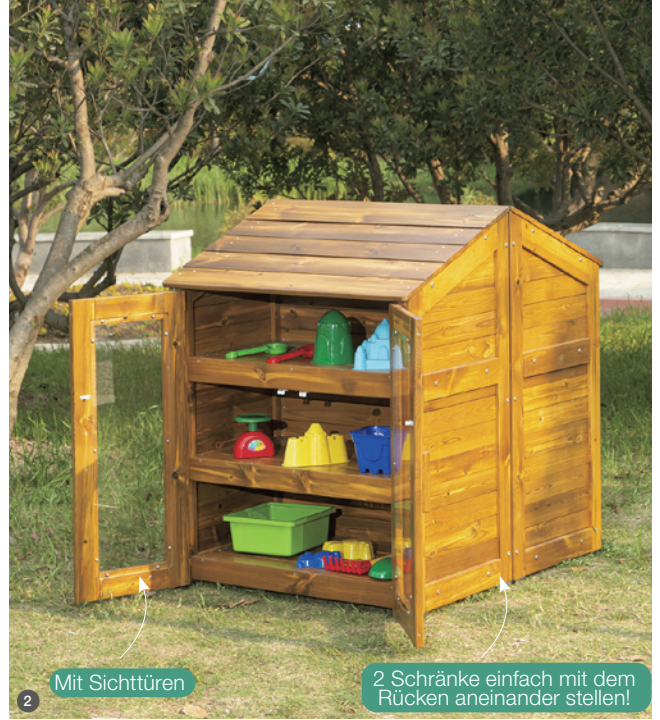

2 Mit Sichttüren

2 Schränke einfach mit dem Rücken aneinander stellen!

OUTDOOR REGALSCHRANK mit Türen

2 Varianten: mit Sichttüren oder geschlossenen Türen. Mit abgeschrägtem Dach und 2 Türen mit transparenten Sichtfenstern oder geschlossenen Türen. Die Kinder können sich eigenständig mit den benötigten Materialien versorgen. Material: Kiefer mit Wax-Öl- Imprägnierung, Kunststoff. H x B x T: 101 x 80 x 50 cm

- 1 Regalschrank mit geschlossenen Türen
82358
HW1-S630-A
- 2 Regalschrank mit Sichttüren
82357
HW1-S629-A



3



4

OUTDOOR Regal, offen

Mit 3 Fächern und abgeschrägtem Dach.
2 Varianten: mit offenen oder geschlossenen Seitenwänden. Die Kinder haben schnellen Zugriff. Material: Kiefer mit Wax-Öl- Imprägnierung, H x B x T: 101 x 81 x 53 cm

- 3 Regal, 2-seitig offen
82359
HW1-S631-A
- 4 Regal, 4-seitig offen
82361
HW1-S632-A



OUTDOOR GARDEROBE, fahrbar

82362
HW1-S1A625-A

Material: Kiefer mit Wax-Öl- Imprägnierung
H x B x T: 132 x 109 x 50 cm

Ideal für den schnellen Zugriff und die Aufbewahrung von Buddelhosen, Regenjacken etc. im Freien. Mit Markise und Hakenleiste.



OUTDOOR GARDEROBE

82364
HW1-S627-A

Material: Kiefer mit Wax-Öl- Imprägnierung
H x B x T: 120 x 101 x 36 (SH 34 cm)

Komplette Outdoor Garderobe SH 34 cm für den schnellen Zugriff und die Aufbewahrung von Buddelhosen, Regenjacken, Schuhen etc. im Freien. Mit 6 Dreifach-Haken, Sitzbank und 6 Ablagefächern für Mützen, Capies und Schals.



OUTDOOR STIEFELWAGEN

82363
HW1-S626-A

Material: Kiefer mit Wax-Öl- Imprägnierung
H x B x T: 104 x 107 x 57 cm

Für die Aufbewahrung von Gummistiefeln, Gartenschuhen etc. im Freien. Platz für 30 Paar Schuhe.





SPIELANLAGE Elefant
60279
TOT3523-0003DCL

Material: PE, LLDPE, pulverbeschichteter Stahl, kesseldruckimprägniertes Kiefernholz mit natürlicher Holzöl-Lasur
Maße (LxBxH): 3,6 x 1,5 x 1,8 m
Fallschutzraum: 6,4 x 3,4 m
Platzbedarf: 17 m², Fallhöhe: 0,6 m
Max. Nutzeranzahl: 8
Geeignet für Kinder von 1 bis 6 Jahren.

Spielpodest mit Treppenaufstieg und Rutsche. Inkl. Messlatte. Podesthöhe 60 cm. Die Spielanlage „Elefant“ bietet eine Vielzahl von spannenden Elementen, die die kindliche Entwicklung fördern. Die Rutsche sorgt für Spaß und fördert gleichzeitig die motorischen Fähigkeiten der Kinder. Motorikpanel mit Schiebestein und „Versteck“ unter dem Podest. Der großzügige Spielraum unter der Anlage lädt zum Verstecken und fantasievollen Rollenspielen ein.

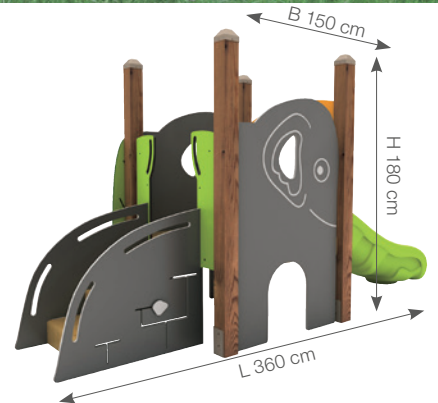

SPIELANLAGE Seeräuber
60278
BE3523-0006DTH

Material: pulverbeschichteter Stahl, LLDPE, PE, HPL
Maße (LxBxH): 2,77 x 2,16 x 3,39 m
Fallschutzraum: 5,8 x 5 m
Platzbedarf 29 m², Fallhöhe: 0,6 m
Max. Nutzeranzahl: 12
Geeignet für Kinder von 1 bis 6 Jahren.

Die Spielanlage „Seeräuber“ entführt kleine Abenteurer im Alter von 1 bis 6 Jahren auf eine fesselnde Reise voller Spaß und Entdeckungen. Sie bietet eine Fülle von liebevoll gestalteten Details. Inkl. Rutsche, Steuerrad, Fahnenmast, Doppel-Bongo uvm. Fördert Motorik, Rhythmik, Rollenspiel und soziale Kompetenz.



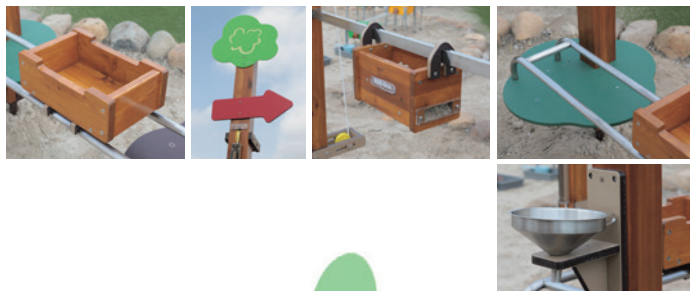
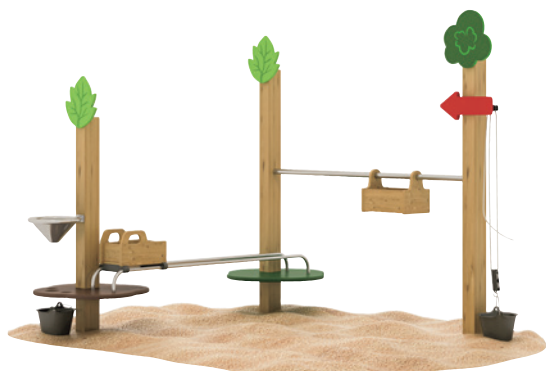

SANDSPIELANLAGE
60264
HW1-S281-V01-A

Material: HDPE, Edelstahl, Kiefer
Größe: (LxBxH): 248 x 235 x 210 cm

Mit dem Flaschenzug wird der Sand im Eimer nach oben befördert und dort in den Transportwagen umgeladen. Sofort geht es auf der Schiene hinüber zur Abladestation, wo der LKW bereits wartet. Dieser fährt den Sand dann direkt zur Mischanlage, die den Sand über einen Trichter zurück in den Eimer befördert. Gebaut nach DIN EN 1176.

15 JAHRE
GARANTIE

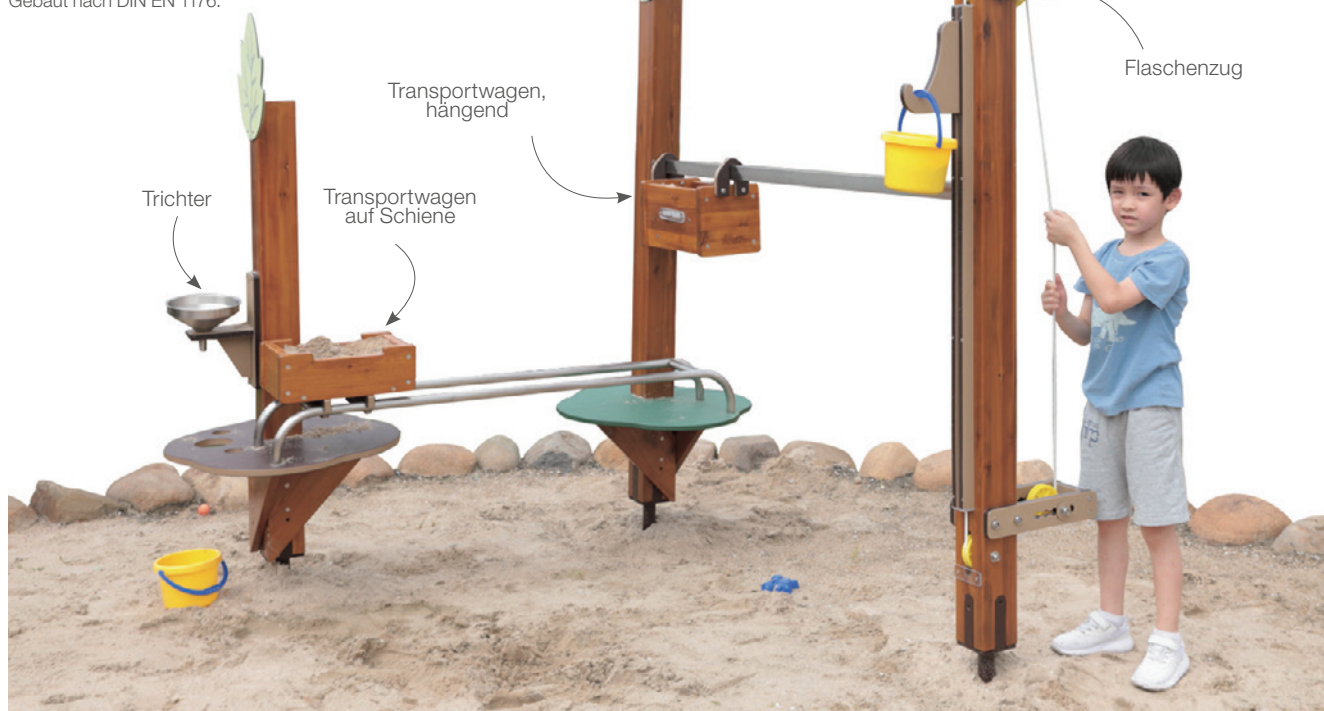

Outdoor Balancierpfad, 12-tlg.

60049
HW1-S237-A

Material: Robinie
Größe: je Element Ø 16 - 20 cm.
Holzstamm H ca. 60 cm.

Balancierpfad aus langlebiger Robinie, bestehend aus 12 Elementen, die mit Metallankern (im Set enthalten) in den Boden eingelassen werden. Die schönen Motive auf den Hölzern zeigen verschiedene Abbildungen für ein ganzheitliches Lernerlebnis.



... bereits imprägniert und wetterfest

... inkl. Metallankern



LOK MIT EINZELTEILEN INDIVIDUELL KOMBINIERBAR

Entwickelt und gebaut nach DIN EN 1176. Mit 15 Jahren Hersteller-Garantie. Geeignet für Kinder ab 3 Jahren.
Materialien: Tali, HDPE, Edelstahl, kesseldruckimprägniertes Kiefernholz mit natürlicher Holzöl-Lasur.

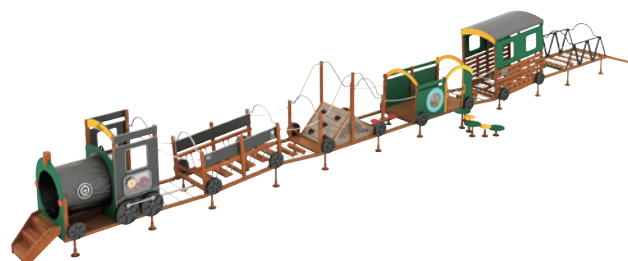
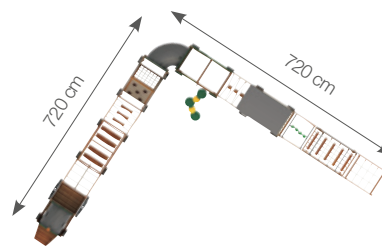
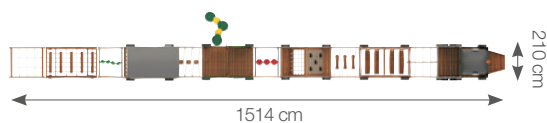
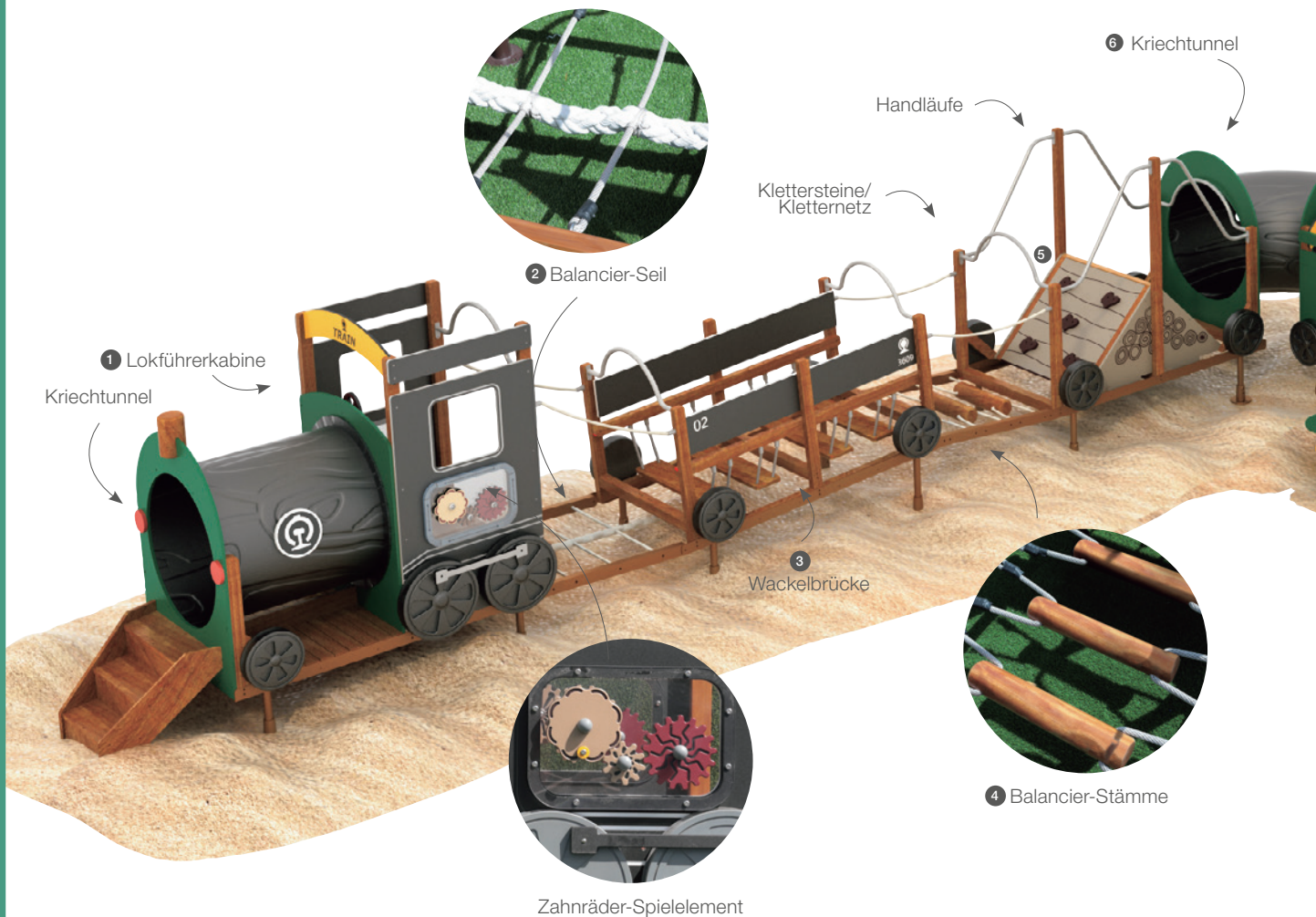

12-teilig ohne Kriechtunnel
60262
HW1-S352-V01-A

Maße: 1514 x 210 cm

12-teilig mit Kriechtunnel
60261
HW1-S353-V01-A

Maße: 720 x 720 cm

Diese Eisenbahn ist ein Highlight auf jedem Spielplatz. Die Lokomotive kann als Einzel-Spielgerät installiert und um die jeweiligen Spielgeräte erweitert werden. Je nach Wunsch und Anforderung entsteht eine Spiel- und Kletterlandschaft, die motorische Fähigkeiten fördert und gleichzeitig den Kindern ein einmaliges Spielerlebnis garantiert. Bei der Auswahl der verwendeten Materialien wurde besonderer Wert auf eine lange Haltbarkeit gelegt. Für den Bau verwenden wir Tali. Tali ist eine Holzart, die erfolgreich eingesetzt wird, wenn es gilt hohen Belastungen und Witterungseinflüssen zu trotzen.

5 JAHRE
GARANTIE

EN 1176
getestet &
zertifiziert

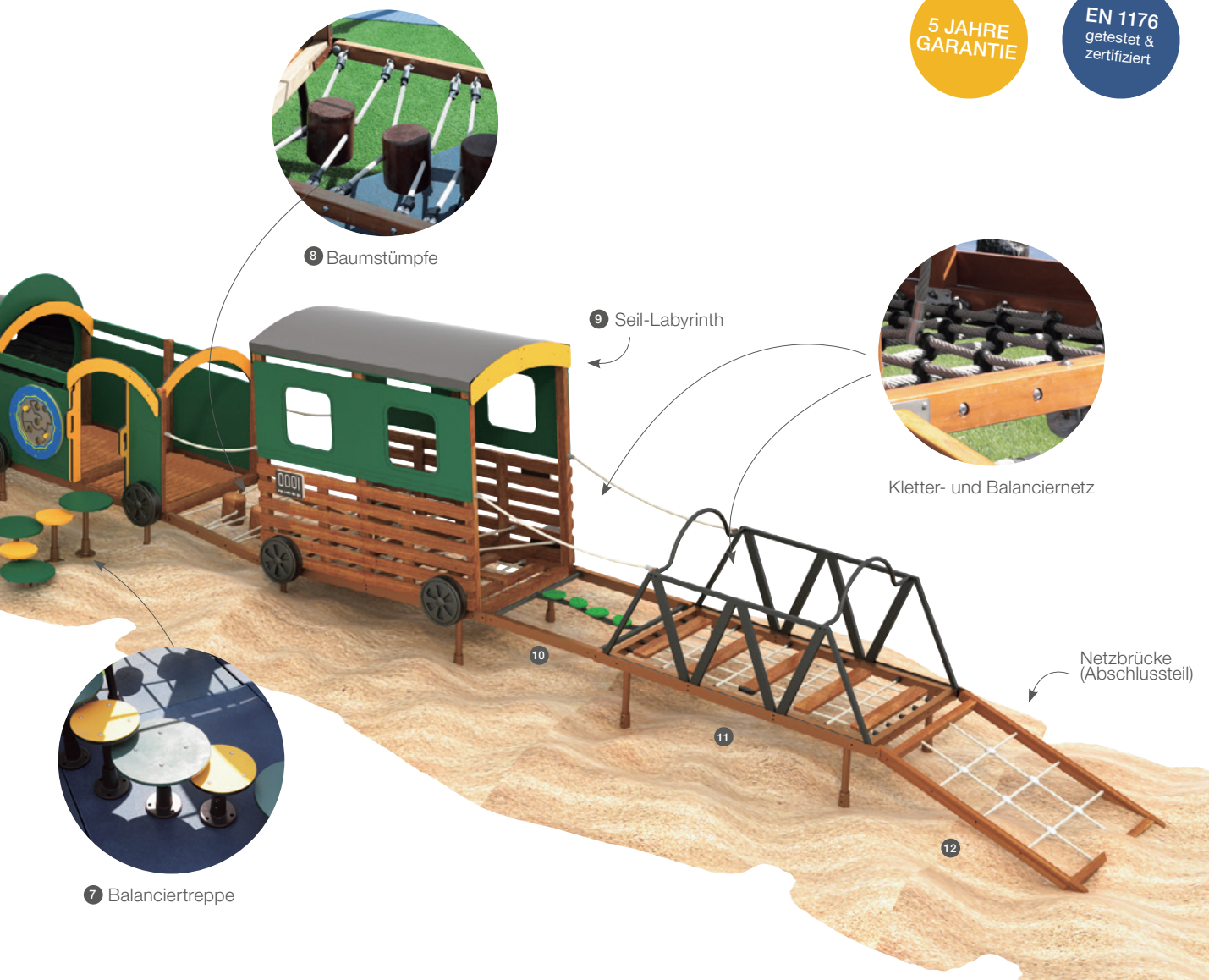

Bitte beachten: Für die Verbindung zwischen den einzelnen Wagen , wird immer ein Verbindungselement (siehe Abbildung) benötigt. Den Zugabschluss bildet optimalerweise Art. Nr. 60248 Netzbrücke.

Eisenbahn-Einzelteile

Hinweis: Für die individuelle Zusammensetzung eines Zuges aus mehreren Teilen benötigt man immer eine Lok sowie jeweils ein Verbindungselement zwischen den Wagen.

Artikelnr.	Bezeichnung
60255	① Lokomotive
60254	② Verbindungselement: Balancier-Seil
60260	③ Überbrückungswagen/Wackelbrücke
60252	④ Verbindungselement: Balancier-Stämme
60259	⑤ Kletterwagen
60249	⑥ Kriechtunnel
60258	⑦ Eingangswagen mit Balanciertreppe
60253	⑧ Verbindungselement: Baumstümpfe
60257	⑨ Seil-Labyrinth-Wagen
60251	⑩ Verbindungselement Balancierblätter
60250	Verbindungselement Balancierpilze (o. Abb)
60256	⑪ Kletterbrücke
60248	⑫ Netzbrücke (Abschlussstück)



PIRATEN VORAUSS!



**PIRATENSCHIFF
60277**

Materialien: Tali, HDPE, Edelstahl, kesseldruckimprägniertes Kiefernholz mit natürlicher Holzöl-Lasur

Mit diesem dreiteiligen Spielgerät erkunden kleine Piraten die sieben Weltmeere und begeben sich auf eine lange Reise mit vielen Abenteuern. Das Piratenschiff besteht aus drei einzelnen Spielgeräten. Jedes dieser Elemente bietet den Kindern vielfältige Möglichkeiten zum Spielen und Entdecken. Entwickelt und gebaut nach DIN EN 1176; 15 Jahre Hersteller-Garantie. Für Kinder ab 3 Jahren.



Kletterwand



Kletterrampe aus Kunststoff

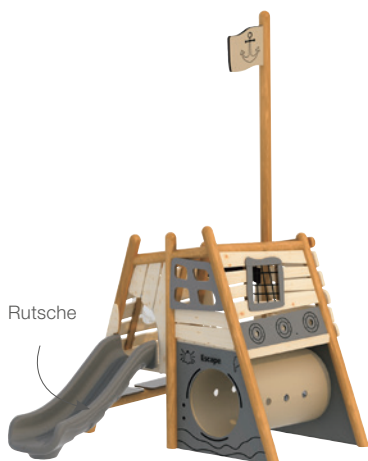

Rutsche

**PIRATENSCHIFF-Heck
60244
HW1-S288-A**

Maße (L/B/H): 320 x 450 x 455 cm

Das Piratenschiff „Bug“ besteht aus einem Spielturm mit Mast, Rutsche, Tunnel, Bullauge uvm. Der Aufstieg erfolgt über eine Kletterrampe aus Kunststoff in Form einer Schwanzflosse. Auf der rechten Seite sind kleine Bänke für Mitfahrer integriert.



**Maße (L/B/H): 330 x 330 x 350 cm
60246
HW1-S286-A**

Maße (L/B/H): 320 x 450 x 455 cm

Das Piratenschiff Bug besteht aus einem netzartigen Spielpodest, das über Kletterrampe, Kletternetz und Trommel-Treppe erreicht werden kann.

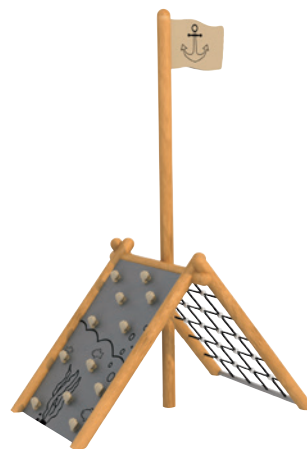

**PIRATENSCHIFF-Mittelschiff
60245
HW1-S287-A**

Maße (L/B/H): 175 x 250 x 360 cm

Das Piraten- Mittelschiff besteht aus zwei schrägen Kletterrampen, auf der einen Seite ein Kletternetz, auf der anderen Seite eine schräge Kletterrampe mit Klettergriffen. In der Mitte befindet sich ein Schiffsmast mit hölzerner Flagge.

HEUTE MACHEN WIR EINE WELT- UMSEGELUNG!

15 JAHRE
GARANTIE

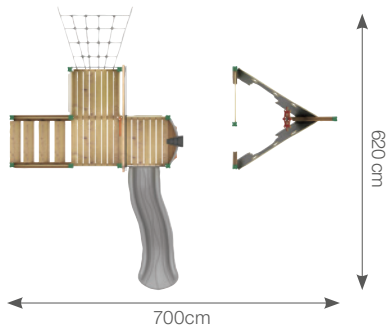

SEGELSCHIFF Berlin
60243
HW1-BL22008-A

Material: Tali, HDPE, Edelstahl, kesseldruckimprägniertes Kiefernholz mit natürlicher Holzöl-Lasur
Maße: 700 x 620 cm
Die „Berlin“ bietet mit Kletternetz, Rutsche, Fernrohr und Steuerrad den Kindern ein umfassendes und aufregendes Spielerlebnis. Bei der Auswahl der verwendeten Materialien wurde besonderer Wert auf eine lange Haltbarkeit gelegt. Für den Bau verwenden wir Tali. Tali ist eine Holzart, die erfolgreich eingesetzt wird, wenn es gilt hohen Belastungen und Witterungseinflüssen zu trotzen. So wird Tali beim Bau von schwer beanspruchten Böden, Teilen von Brücken, Kai-Anlagen und Pontons sowie Fachwerk, Pfosten, Zäunen, Pavillons, Schwellen und Gartenbänken sowie für den Bau von Waggon-Böden verwendet.





Outdoor-Waschanlage

60034
HW1-S139-A

Material: Kiefer imprägniert + lasiert, Kunststoff, Planenstoff mit Klettfixierung
Maße (L/B/H): 137 x 150 x 127 cm

Inkl. Schilder, 2 offene Seitenfenster und abwaschbare Seitenteile aus Planenstoff -- ohne Fahrzeug. Bodenanker (Art. Nr. 60075/60074) bitte separat bestellen.



Outdoor-Ladestation

60033
HW1-S138-A

Material: kesseldruckimprägnierte, lasierte Kiefer; Kunststoff, HPL, Gummi, WPC; L x B x H: 83 x 38 x 60 cm

Zum Laden von zwei Fahrzeugen. Mit Ladestandsanzeige, Kartenzahlung und Ladestecker.



1 STÄNDER GRATIS

1 Ständer GRATIS bei Kauf von 4 zweirädrigen POWER TRIKE Fahrzeugen (Roller groß, Roller klein und Laufrad)

Ständer
30209 GP2-TC018-05-A

Für 4 zweirädrige Fahrzeuge. Verankerung im Boden möglich. Radaufnahme

Für 4 zweirädrige Fahrzeuge. Verankerung im Boden möglich. Radaufnahme



Roller
Maße (L/B/H): 90 x 47 cm
30201 GP2-TC016-V01-05-A
Klein, Griffe H 76 cm ; Ab 4 - 6 Jahre
30200 GP2-TC017-V01-05-A
Groß, Griffe H 86 cm ; Ab 6 - 10 Jahre



Laufrad
30206 GP2-TC014-V01-05-A
LxBxH: 83 x 47 x 66 cm
Griffe H 66 cm, SH 39 cm; Ab 3 - 5 Jahre



Dreirad Express Taxi
30205 GP2-TC004-V03-05-A
L x B x H: 106 x 52 x 66 cm, Griffe H 66 cm, SH 40 cm; Ab 4 - 8 Jahre
Bahn frei ...das Express Taxi hat es eilig. Der Mitfahrer wird im Stehen transportiert. Eine Haltestange und ein Anti-Rutsch-Stehbrett sorgen für die Sicherheit des zu befördernden Passagiers.

POWER TRIKE FAHRZEUGE ÜBERZEUGEN!

1 JAHR GARANTIE auf bewegliche Teile

5 JAHRE GARANTIE auf den Rahmen

- sichere Rahmen aus pulverbeschichtetem Stahlrohr
- rutschfeste Tritt- und Stehbretter
- rutschfeste Pedale mit Erhöhungen
- robuste Griffe für guten Halt
- ergonomische Sitze
- langlebige Reifen – Standardtest für Abnutzung 100.000 mal bestanden
- Räder mit Kugellager für leichtes Fahrvergnügen
- Ersatzteile verfügbar



für den Ladestecker

Dreirad klein
30203 GP2-TC005-M-V03-05-A
Griff H: 60 cm; Sitzhöhe: 36 cm
Größe: L 79 x B 52 x H 60 cm
Alter: 3-4 Jahre

Dreirad klein für Kinder von 3 bis 4 Jahren. Hinterachse mit rutschfesten Trittlflächen für einen stehenden Passagier.



Dreirad Taxi
30204 GP2-TC006-V03-05-A
Größe: L 93 x B 53 x H 60 cm
Griff-höhe: 66 cm; Sitzhöhe vorn: 41 cm;
Sitzhöhe hinten: 35 cm
Alter: 4-8 Jahre

Hinter dem Fahrer ist ein zweiter Sitz mit Haltegriff angebracht. Fahrer und Passagier können während der Fahrt kommunizieren und das Anknüpfziel festlegen.



Dreirad groß
30202 GP2-TC005-L-V03-05-A
Griffe H: 66 cm; Sitzhöhe: 38 cm
Größe: L 85 x B 57 x H 63 cm
Alter: 4-8 Jahre

Der Klassiker unter den Kinderfahrzeugen. Höchster Fahrkomfort. Hinterachse mit rutschfesten Trittlflächen für ein weiteres, stehendes Kind.

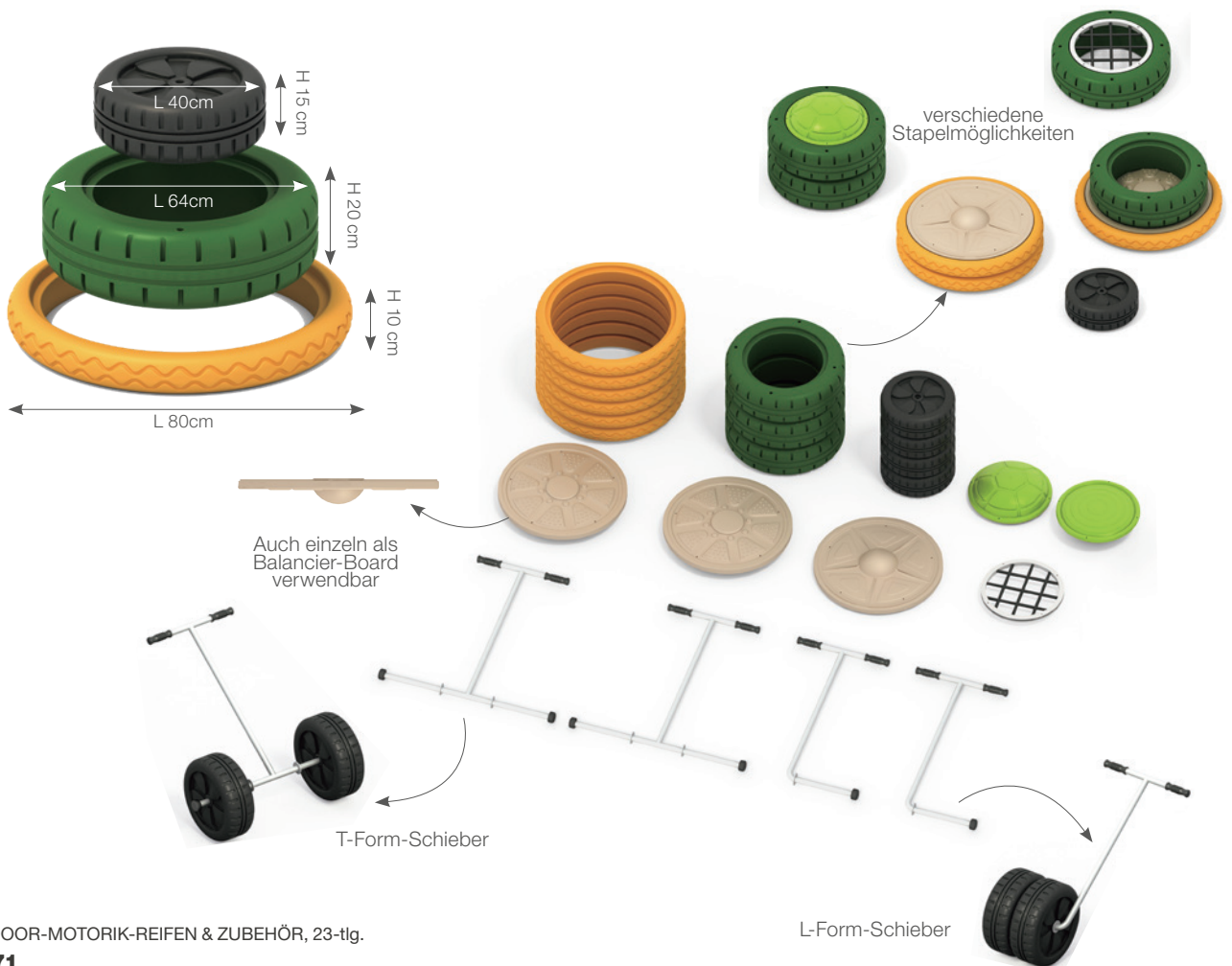

OUTDOOR-MOTORIK-REIFEN & ZUBEHÖR, 23-tlg.

60271
HWYDTS-JJ02-B

Material: pulverbeschichteter Stahl, Kunststoff TPR, LLDPE

Umfangreiches 23-teiliges Outdoor-Motorik-Set, das zum kreativen Spielen & Bewegen einlädt. Die Kinder können die Reifen stapeln, zum Rollen bringen, hindurch krabbeln, auf die Reifen klettern, balancieren, hüpfen oder in die Reifen hineinsteigen. Spielerisch werden Koordination, Teamwork und Bewegungsapparat trainiert. Das Set beinhaltet: 4x schwarze Reifen Ø 40 x 15 cm; 3x grüne Reifen Ø 64 x 20 cm; 6x gelbe Reifen Ø 80 x 10 cm. Dazu passend: 2x Abdeckung in Schildkrötenform für grüne Reifen, 1x Netz-Abdeckung für grüne Reifen, 3x Balancierscheiben Ø 68 x 7 cm (dienen auch als Abdeckung für die gelben Reifen), 2x T-förmiger Schieber 83 x 88 cm

IN- UND OUDOOR-TAFELN

...zum Malen, Schreiben und Spielen. Aus leichtem, robusten Kunststoff.
Inkl. Befestigungsmaterial (Kabelbinder)



Blumen-Tafeln, 5er Set

80565
GP2-T1A043LS-A

Größe: H 120 x B 82,5 cm

Emotions-Tafeln, 5er-Set

80563
GP2-T042-A

Größe Ø 80 cm



HÄNGENDE BLUMENTÖPFE

80564
CJ7-3HWYZ2001

Material: Metal Größe: H 15 cm

bunt, 10er-Set

Diese lustigen Blumentöpfe zum Einhängen in Zäune, Spielhäuser, Balkone usw. können bepflanzt, aber auch zur griffbereiten Aufbewahrung von allem was in Reichweite sein soll, verwendet werden. . Kein Spielzeug – Dekorationsartikel



AGB's Liefer- und Zahlungsbedingungen

Allgemeine Geschäftsbedingungen (AGB); gültig ab 01.01.2025

1. Diese Allgemeinen Geschäftsbedingungen (AGB) gelten für alle Bestellungen, Aufträge und Warenlieferungen zwischen der Edeline-Kidz GmbH, Hauptstraße 215, 09618 Großhartmannsdorf und den Kunden in der jeweiligen zum Zeitpunkt des Vertragsschlusses aktuellen Fassung.

2. Für einzelne der nachfolgenden Regelungen wird unterschieden, ob der Kunde ein Verbraucher im Sinne von § 13 BGB oder ein Unternehmer im Sinne von § 14 Abs. 1 BGB ist. Bei Regelungen, die für Verbraucher und Unternehmer unterschiedlich sind, wird im Text zwischen Verbrauchern (§ 13 BGB) und Unternehmern § 14 Abs. 1 BGB unterschieden. Bezieht sich der Text ausschließlich auf „Kunde“, gilt die Regelung sowohl für Verbraucher als auch für Unternehmer (B2B Kunden). Unser Angebot richtet sich in erster Linie an B2B Kunden (z. B. Kindertagesstätten, OGS, Hort, Kindergärten, Kinderkrippen). Ein Verbraucher ist nach § 13 des Bürgerlichen Gesetzbuches (BGB) jede natürliche Person, die ein Rechtsgeschäft zu Zwecken abschließt, die überwiegend weder ihrer gewerblichen noch ihrer selbständigen beruflichen Tätigkeit zugerechnet werden können.

3. Abweichende Vorschriften in Auftragsformularen des Käufers sind für uns nicht bindend, wenn sie nicht ausdrücklich schriftlich von uns anerkannt wurden.

4. Alte Kataloge, Prospekte, Preislisten sowie Liefer- und Zahlungsbedingungen verlieren bei entsprechenden Neuerscheinungen ihre Gültigkeit. Tagesaktuelle Preise finden sie im Webshop (www.edeline-kidz.de)

5. Die Darstellung der Produkte in unserem Katalog stellt kein rechtlich bindendes Angebot dar, sondern eine unverbindliche Aufforderung zur Abgabe einer Bestellung. Durch das Absenden einer Bestellung per Telefon, Fax, E-Mail oder über unsere Website geben Sie ein verbindliches Angebot zum Kauf der im Katalog genannten Waren ab. Wir sind berechtigt, Ihr Angebot anzunehmen oder abzulehnen. Der Vertrag kommt durch unsere Annahme der Kundenbestellung zustande. Die Annahme erfolgt durch eine Annahmestätigung oder durch die Übersendung der Ware an den Kunden. Als Vertragssprache steht ausschließlich deutsch zur Verfügung.

6. Wir sind zu Teillieferungen jederzeit berechtigt, sofern Ihnen dies zumutbar ist.

7. Unsere Lieferungen und Leistungen erfolgen ab Lager, zum Teil bei großvolumigen Artikeln ab Hersteller.

8. Wir liefern alle Produkte, sofern nicht anders vermerkt, ohne abgebildete Dekoration.

9. Die Lieferung an den Kunden erfolgt frei Bordsteinkante, eine weiterführende Anlieferung ist durch Edeline-Kidz vertraglich nicht geschuldet.

10. Lieferung und Artikelverfügbarkeit

Die Lieferung erfolgt an die vom Kunden angegebene Lieferadresse, sofern nicht anders vereinbart.

Sofern wir die Bestellung des Kunden annehmen, wird die Auslieferung der Ware innerhalb kürzester Zeit nach Eingang der Bestellung veranlasst. Bei Bestellungen gegen Vorkasse wird die Ware erst nach vollständigem Zahlungseingang ausgeliefert. Eine Reservierung der Ware ist nicht möglich. Falls die Ware zum Zeitpunkt der vollständigen Zahlung zwischenzeitlich ausverkauft ist, wird der Kunde hierüber informiert.

Falls wir ohne eigenes Verschulden zur Lieferung der bestellten Ware nicht in der Lage sind, weil der Lieferant seine vertraglichen Verpflichtungen nicht erfüllt, sind wir dem Kunden gegenüber zum Rücktritt berechtigt. Bereits erbrachte Gegenleistungen des Kunden werden unverzüglich zurückerstattet. Ebenso verhält es sich, wenn die Ware direkt von der Betriebsstätte eines Dritten (Hersteller/Lieferant) geliefert wird (Streckengeschäft).

11. Aufbau und Montage

Eine Montage oder ein Aufbau der Möbel ist nicht Vertragsinhalt, nicht vom Lieferumfang umfasst und nicht geschuldet. Die Kaufgegenstände sind durch den Kunden selbst zu montieren. **Die Anlieferung der Produkte und Waren, insbesondere der Möbel, erfolgt teilweise zerlegt und/oder teilmontiert.**

Die Montage kann auf Wunsch mit Edeline-Kidz vertraglich vereinbart werden und ist mit Mehrkosten für den Kunden verbunden, die abhängig vom Lieferumfang und den örtlichen Gegebenheiten variieren. Sollte die Montage bei Anlieferung wegen fehlender baulicher Gegebenheiten nicht möglich sein, werden die dadurch entstehenden Zusatzkosten, z.B. für eine zusätzliche Anfahrt, dem Kunden in Rechnung gestellt.

12. Preise und Zahlungsbedingungen

Alle im Katalog abgebildeten Artikel sind ohne Preis-Angabe. Ein entsprechendes Preisangebot kann erstellt werden, alternativ gelten die tagesaktuellen Preise im Webshop www.edeline-kidz.de. Die dort angegebene Preise sind Endpreise in EUR inkl. der geltenden gesetzlichen Mehrwertsteuer.

Zusätzlich anfallende Versandkosten werden gesondert berechnet und im Rahmen des Angebotes/Auftragsbestätigung ausgewiesen. Lieferkosten, Sperrzuschläge und Frachtpauschalen werden im Webshop, im Kundenangebot oder in der Preisliste angegeben. Große Artikel wie Möbel oder Außenspielgeräte unterliegen ggf. Speditionslieferungen. Die Zahlung erfolgt per Rechnung B2B Kunden (für Kindergärten, Schulen und ähnliche Einrichtungen) sofern nicht ausdrücklich etwas anderes vereinbart wurde.

Rechnungen sind binnen 14 Tagen nach Erhalt ohne Abzug zahlbar, es sei denn, es wurde eine abweichende Zahlungsfrist vereinbart. In Abhängigkeit einer Bonitätsprüfung behalten wir uns Lieferung per Vorauskasse vor. Bei Teillieferungen gelten die gleichen Zahlungsbedingungen. Zahlungsaufschub bis zur Gesamtauslieferung des Auftrages ist nicht möglich und wird nicht anerkannt. An Verbraucher erfolgt die Belieferung nach Zahlung per Vorauskasse oder Paypal. Im Falle einer Vorauskasse erhält der Kunde eine Auftragsbestätigung mit allen notwendigen Angaben.

13. Der Kaufgegenstand bleibt bis zur vollständigen Bezahlung unser Eigentum. Der Kunde ist verpflichtet, die unter Eigentumsvorbehalt stehende Ware pfleglich zu behandeln und vor Schäden zu schützen. Vor Übergang des Eigentums ist eine Verpfändung, Sicherungsübereignung oder Umgestaltung ohne unsere Zustimmung nicht gestattet.

14. Haftung

Wir schließen die Haftung für leicht fahrlässige Pflichtverletzungen aus, sofern diese keine vertragswesentlichen Pflichten, Schäden aus der Verletzung des Lebens, des Körpers oder der Gesundheit, Garantien oder Ansprüche nach dem Produkthaftungsgesetz (ProdHaftG) betreffen. Gleiches gilt für Pflichtverletzungen unserer Erfüllungsgehilfen und unserer gesetzlichen Vertreter. Zu den vertragswesentlichen Pflichten gehört insbesondere die Pflicht, Ihnen die Sache zu übergeben und Ihnen das Eigentum daran zu verschaffen. Weiterhin haben wir Ihnen die Sache frei von Sach- und Rechtsmängeln zu verschaffen.

15. Geringfügige Farbabweichungen bei Holzoberflächen, Holzdekoren und Stoffen stellen keinen Reklamationsgrund dar.

16. Für eventuell vorhandene Druckfehler übernehmen wir keine Haftung.

17. Gewährleistung und Haftung: Der Kunde ist verpflichtet, die gelieferte Ware nach Ablieferung bzw. Übergabe zu prüfen und uns unverzüglich (spätestens 7 Tage nach Zugang der Ware) Anzeige über den Mangel zu erstatten. Unterlässt der Kunde die Anzeige, gilt die Ware als genehmigt, es sei denn es handelt sich um einen Mangel, der bei der Prüfung nicht erkennbar war. Zeigt sich später ein solcher Mangel, so muss die Anzeige unverzüglich nach der Entdeckung gemacht werden; anderenfalls gilt die Ware auch in Ansehung dieses Mangels als genehmigt. Für unsere Waren bestehen gesetzliche Mängelhaftungsrechte. Verlangt der Kunde Nacherfüllung, können wir diese nach eigener Wahl durch Beseitigung des Mangels oder durch Lieferung oder Neuerstellung des mangelfreien Vertragsgegenstandes vornehmen. (1) Liegt an der von Edeline-Kidz gelieferten Ware ein Sachmangel vor, kann der Kunde als Nacherfüllung nach seiner Wahl die Beseitigung des Mangels oder die Lieferung einer mangelfreien Ware verlangen. Edeline-Kidz kann die vom Kunden gewählte Art der Nacherfüllung verweigern, wenn diese nur mit unverhältnismäßigen Kosten möglich ist.

Ist der Kunde Unternehmer, so kann Edeline-Kidz zwischen Beseitigung des Mangels und der Lieferung einer mangelfreien Ware wählen. Nach Reklamation eines Sachmangels durch den Kunden darf dieser die reklamierte Ware nicht weiter benutzen.

Die Gewährleistung von Edeline-Kidz erstreckt sich nicht auf solche Mängel, die der Kunde selbst zu vertreten hat, wie z. B. Mängel, die beim Kunden durch Feuchtigkeit, starke Erwärmung der Räume, intensive Bestrahlung mit Sonnen- oder Kunstlicht, sonstige Temperatur- oder Witterungseinflüsse oder durch unsachgemäße Behandlung entstanden sind.

Edeline-Kidz ist berechtigt, die zu erbringende Nacherfüllung davon abhängig zu machen, dass der Käufer den fälligen Kaufpreis bezahlt. Dem Käufer steht jedoch das Recht zu, einen im Verhältnis zum Mangel angemessenen Teil des Kaufpreises zurückzubehalten. War die Reklamation unberechtigt und der Artikel mangel- und fehlerfrei, ist Edeline-Kidz berechtigt, dem Kunden Versand- und Prüfkosten in Höhe von 50,00 Euro in Rechnung zu stellen. Dem Kunden bleibt der Nachweis eines niedrigeren Aufwands vorbehalten. Zusätzlich hat in diesem Fall der Kunde die Versandkosten zu zahlen.

Ist der Kunde Unternehmer, so hat er die Produkte und Waren unverzüglich nach Auslieferung an ihn zu untersuchen. Die gelieferten Produkte und Waren gelten als mangelfrei, wenn der Unternehmer einen offensichtlichen Mangel nicht innerhalb von 7 Werktagen nach Auslieferung an ihn oder einen nicht offensichtlichen Mangel nicht innerhalb der vorgenannten Frist nach Entdeckung anzeigt. Die gleiche Frist gilt für die Anzeige von falsch gelieferter Ware (Lieferung eines anderen Produktes als des bestellten), Reklamationen, die lediglich die Menge der gelieferten Ware betreffen, sowie Transportschäden. Die Anzeige kann schriftlich, per Telefax oder per E-Mail erfolgen.

Die Verjährungsfrist gegenüber Verbrauchern beträgt für Mängelansprüche bei der Bestellung von neuen Produkten und Waren zwei Jahre und bei gebrauchten Produkten und Waren ein Jahr. Sie beginnt mit dem Gefahrübergang, d.h. mit Auslieferung der bestellten Produkte und Waren an den Kunden. Bei Schadensersatzansprüchen gelten die gesetzlichen Verjährungsvorschriften.

18. **Rückgabe und Widerrufsrecht:** Grundsätzlich besteht im B2B-Handel und damit auch bei Edeline-Kidz kein Widerrufsrecht und keine Rückgabemöglichkeit. Dies gilt insbesondere für Verträge zur Lieferung von Waren, die nicht vorgefertigt sind und für deren Herstellung eine individuelle Auswahl oder Bestimmung durch den Käufer maßgeblich ist oder die eindeutig auf die persönlichen Bedürfnisse des Käufers zugeschnitten sind, wie z.B. Kindergarten- und Schulmöbel.

Sofern der Kunde Unternehmer ist: Allen Kunden, die Unternehmer sind, gewähren wir unbeschadet der gesetzlichen Rechte ein garantiertes Umtauschrecht. Sie können Ware, die Ihnen nicht gefällt, innerhalb von 14 Kalendertagen originalverpackt an uns zurücksenden; maßgeblich ist der Tag der Absendung. Ausgenommen von diesem Umtauschrecht sind Produkte und Waren, die nach Kundenspezifikation angefertigt werden oder eindeutig auf die persönlichen Bedürfnisse zugeschnitten sind oder die aufgrund ihrer Beschaffenheit nicht für eine Rücksendung geeignet sind, Produkte, für die ein Umtausch ausdrücklich von uns ausgeschlossen wurde, wie Außenspielgeräte,

sowie Möbel, die bereits beim Kunden montiert wurden.

Die gesetzlichen Gewährleistungsrechte des Käufers werden durch das eingeräumte Umtauschrecht nicht eingeschränkt. Machen Sie von Ihrem Umtauschrecht Gebrauch, obwohl die gelieferte Ware einwandfrei ist, und hat sich der Zustand der Ware bei Ihnen nicht verschlechtert, so erstatten wir Ihnen nach Rücksendung der Ware den Kaufpreis. Die Kosten der Hin- und Rücksendung der Ware sind vom Käufer zu tragen.

Sofern der Kunde Verbraucher ist, kann er den Vertrag wie folgt widerrufen:

Widerrufsrecht

Widerrufsrecht (nur für Verbraucher)

Sie haben das Recht, binnen vierzehn Tagen ohne Angabe von Gründen diesen Vertrag zu widerrufen. Die Widerrufsfrist beträgt vierzehn Tage ab dem Tag, an dem Sie oder ein von Ihnen benannter Dritter, der nicht der Beförderer ist, die letzte Ware in Besitz genommen haben bzw. hat. Um Ihr Widerrufsrecht auszuüben, müssen Sie uns (Edeline-Kidz GmbH, Hauptstraße 215, 09618 Großhartmannsdorf, E-Mail info@edeline-kidz.de) mittels einer eindeutigen Erklärung (z. B. ein mit der Post versandter Brief oder eine E-Mail) über Ihren Entschluss, diesen Vertrag zu widerrufen, informieren. Sie können dafür das beigefügte Muster-Widerrufsformular verwenden, das jedoch nicht vorgeschrieben ist. Zur Wahrung der Widerrufsfrist reicht es aus, dass Sie die Mitteilung über die Ausübung des Widerrufsrechts vor Ablauf der Widerrufsfrist absenden.

Folgen des Widerrufs

Wenn Sie diesen Vertrag widerrufen, haben wir Ihnen alle Zahlungen, die wir von Ihnen erhalten haben, einschließlich der Lieferkosten (mit Ausnahme der zusätzlichen Kosten, die sich daraus ergeben, dass Sie eine andere Art der Lieferung als die von uns angebotene, günstigste Standardlieferung gewählt haben), unverzüglich und spätestens binnen vierzehn Tagen ab dem Tag zurückzahlen, an dem die Mitteilung über Ihren Widerruf dieses Vertrages bei uns eingegangen ist. Für diese Rückzahlung verwenden wir dasselbe Zahlungsmittel, das Sie bei der ursprünglichen Transaktion eingesetzt haben, es sei denn, mit Ihnen wurde ausdrücklich etwas anderes vereinbart; in keinem Fall werden Ihnen wegen dieser Rückzahlung Entgelte berechnet. Sie müssen für einen etwaigen Wertverlust der Waren nur aufkommen, wenn dieser Wertverlust auf einen zur Prüfung der Beschaffenheit, Eigenschaften und Funktionsweise der Waren nicht notwendigen Umgang mit ihnen zurückzuführen ist.

Für Waren, die normal mit der Post zurückgesendet werden können, gilt:

Wir können die Rückzahlung verweigern, bis wir die Waren wieder zurückerhalten haben oder bis Sie den Nachweis erbracht haben, dass Sie die Waren zurückgesendet haben, je nachdem, welches der frühere Zeitpunkt ist. Sie haben die Waren unverzüglich und in jedem Fall spätestens binnen vierzehn Tagen ab dem Tag, an dem Sie uns über den Widerruf dieses Vertrages unterrichten, an uns zurückzusenden oder zu übergeben. Die Frist ist gewahrt, wenn Sie die Waren vor Ablauf der Frist von vierzehn Tagen absenden. Sie tragen die unmittelbaren Kosten der Rücksendung der Waren.

Für Waren, die nicht normal mit der Post zurückgesendet werden können, gilt:

Wir holen die Waren ab. Sie tragen die unmittelbaren Kosten der Rücksendung der Waren. Die Höhe bestimmt sich je nach Maß und Gewicht des Artikels, der Anzahl der Artikel sowie der Entfernung.

19. Ausnahmen vom Widerrufsrecht: Es existieren gesetzliche Ausnahmen vom Widerrufsrecht (§ 312g BGB),

Wir behalten uns vor, uns Ihnen gegenüber auf folgende Regelungen zu berufen:

Ein Widerrufsrecht besteht nicht bei Verträgen zur Lieferung von Waren, die nicht vorgefertigt sind und für deren Herstellung eine individuelle Auswahl oder Bestimmung durch den Verbraucher maßgeblich ist oder die eindeutig auf die persönlichen Bedürfnisse des Verbrauchers zugeschnitten sind. Es besteht kein Widerrufsrecht bei Verträgen zur Lieferung versiegelter Waren, die aus Gründen des Gesundheitsschutzes oder der Hygiene nicht zur Rückgabe geeignet sind, wenn ihre Versiegelung nach der Lieferung entfernt wurde.

20. Muster für das Widerrufsformular

Das in der zuvor aufgeführten Widerrufsbelehrung erwähnte „Muster-Widerrufsformular“ finden Sie nachstehend wiedergegeben. Sie müssen es nicht zwingend nutzen und können Ihren Widerruf in jedem Fall auch selbst formulieren.

Muster-Widerrufsformular (nur für Verbraucher)

(Wenn Sie den Vertrag widerrufen wollen, dann füllen Sie bitte dieses Formular aus und senden Sie es zurück.)

An Edeline-Kidz GmbH, Hauptstraße 215, 09618 Großhartmannsdorf | E-Mail: info@edeline-kidz.de

Hiermit widerrufe(n) ich/wir den von mir/uns abgeschlossenen Vertrag über den Kauf der folgenden Waren / Dienstleistungen:

Bestellt am: / erhalten am:

Name des/der Verbraucher(s):

Anschrift des/der Verbraucher(s):

Datum: | Unterschrift des/der Verbraucher(s) (nur bei Mitteilung auf Papier):

21. Datenschutz: Die Verarbeitung personenbezogener Daten erfolgt gemäß unserer Datenschutzerklärung, die Sie auf unserer Website oder auf Anfrage erhalten können. Kundendaten werden ausschließlich zum Zweck der Abwicklung von Bestellungen genutzt und nicht an Dritte weitergegeben, es sei denn, dies ist zur Vertragserfüllung erforderlich.

22. Anwendbares Recht und Gerichtsstand: Es gilt ausschließlich deutsches Recht unter Ausschluss des UN-Kaufrechts. Gerichtsstand ist der Sitz unseres Unternehmens, sofern der Kunde Kaufmann, juristische Person des öffentlichen Rechts oder öffentlich-rechtliches Sondervermögen ist.

23. Schlussbestimmungen: Sollten einzelne Bestimmungen dieser AGB ganz oder teilweise unwirksam sein oder werden, so bleibt die Wirksamkeit der übrigen Bestimmungen unberührt. Änderungen oder Ergänzungen dieser AGB bedürfen der Schriftform.

Montagehinweise

Achtung! Transportschäden quittieren lassen!

Sollten Sie eine, wenn auch nur leichte Beschädigung auf der Verpackung feststellen, fordern Sie den Zusteller auf, den Schaden zu protokollieren und unterschreiben Sie erst, nachdem dies erfolgte! Bitte öffnen Sie dann das Paket und prüfen Sie, ob Ware beschädigt wurde. Fotografieren Sie ggf. den Transportschaden und melden diesen schnellstmöglich an service@edeline-kidz.de. Bitte mit allen wichtigen Informationen wie Kundennummer, Bestellnummer, ihre Telefonnummer (wichtig für Rückfragen) und genaue Beschreibung der Beschädigung.



WARNHINWEISE



Achtung! Nicht für Kinder unter 36 Monate geeignet. Kleine Teile. Erstickengefahr.



Achtung! Nicht für Kinder unter 36 Monate geeignet. Strangulierungsgefahr.



Achtung! Spielzeug enthält Magnete oder magnetische Bestandteile. Magnete, die im menschlichen Körper einander oder einen metallischen Gegenstand anziehen, können schwere oder tödliche Verletzungen verursachen. Ziehen Sie sofort einen Arzt zu Rate, wenn (ein) Magnet(e) verschluckt wurde(n).



Achtung! Benutzung unter Aufsicht von Erwachsenen.



Altersempfehlung des Herstellers. Ab Monate (... M+) oder Jahre geeignet.

Alle Produkte werden sorgfältig ausgewählt und entsprechen den Richtlinien und Vorgaben zur Produktsicherheit

Wir nehmen unsere Verantwortung für Qualität und Produktsicherheit ernst: Wir prüfen die Artikel und Waren sorgfältig auf Einhaltung der gesetzlichen Bestimmungen und auf Vorgaben der Produktsicherheit.

Artikelherstellerangaben gemäß der GPRS finden Sie auf unserer Website www.edeline-kidz.de. Bildquellen stock.adobe.com; pngree.com; freepik.com Bei Fragen können Sie uns jederzeit kontaktieren: info@edeline-kidz.de

WIR SIND

AN IHRER SEITE!

sorgfältige Produktion



Unser kompetenter Fachberater berät Sie gerne.
Tel. 0151-42894702 e-mai: service@edeline-kidz.de

Umsetzung



Konzeption & Planung



Kostenloser Newsletter: Einfach anmelden und immer up to date sein. Tolle Angebote und Spezialpreise sichern. Pfiffige Ideen für Ihren Kindergarten. Tips aus der Praxis

So erreichen Sie unseren freundlichen Kundenservice



Einfach Bestellen:
edeline-kidz.de



+ 49 (0) 37329 7388000



bestellung@edeline-kidz.de



+ 49 (0) 37329 7388009



www.edeline-kidz.de



+ 49 (0) 37329 7388001



Folgen Sie uns auf social media



www.facebook.com/edelinekidz



www.instagram.com/edelinekidz



www.edeline-kidz.de/newsletter

RAUMPLANUNG LEICHT GEMACHT

Mit unseren erfahrenen Möbelfachberatern gestalten wir eure Kita individuell und durchdacht.

JETZT KONTAKTIEREN

%
% **PREISATTRAKTIV
UND
STILVOLL**

%

**UNSERE MÖBEL.
EURE KITA.
PERFEKT ABGESTIMMT.**



EDELINEkidz

[www www.edeline-kidz.de](http://www.edeline-kidz.de)

[01514-2894702](tel:01514-2894702)

service@edeline-kidz.de

EDELINÉ Kidz



So erreichen Sie uns

Edeline-Kidz GmbH
Hauptstraße 215
09618 Großhartmannsdorf



+ 49 (0) 37329 7388000



+ 49 (0) 37329 7388001



www.edeline-kidz.de



+ 49 (0) 37329 7388009



bestellung@edeline-kidz.de